

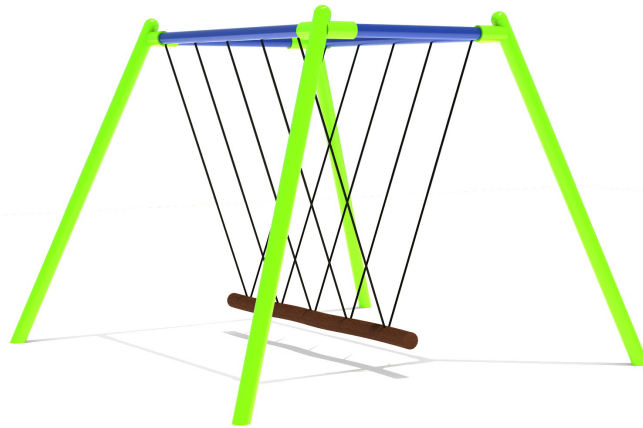

TnT speeltoestellen

Montagehandleiding S-790



Toestel typenummer	S-790
Datum montagehandleiding	29/08/2023
Versienummer montagehandleiding	2.0

Beste klant van TnT Speeltoestellen,

Wij danken u voor het aanschaffen en installeren van een speeltoestel van TnT Speeltoestellen. Wij waarderen het vertrouwen dat u in ons bedrijf heeft geplaatst en streven ernaar om uw vertrouwen meer dan waar te maken!

Dit is uw TnT speeltoestellen montagehandleiding.

Wij hebben deze handleiding specifiek voor het product ontworpen, waarop eveneens de toe te passen onderdelen zijn genoemd.

Ook vindt u het grondplan met de benodigde valruimte volgens norm NEN-EN1176-1 : 2017.

Bewaart u dit document bij uw logboek. Nogmaals willen wij u bedanken voor de aankoop van dit speeltoestel. Wij zien uit naar uw volgende speelproject.

Met vriendelijke groet, TnT Speeltoestellen



Inhoudsopgave

Aanzichten 3D	3
Onderdelenlijst	4
Veiligheidsruimtes	5
Aanzichten 2D	6
Plattegrond palenplan	7
Onderdeel handleidingen	8
<i>Staander S-790</i>	9
<i>Bovenbalk kort S-790</i>	10
<i>Bovenbalk lang S-790</i>	12
<i>Schommellager S-742</i>	14
<i>Touwschommelzitting</i>	16

Aanzichten 3D

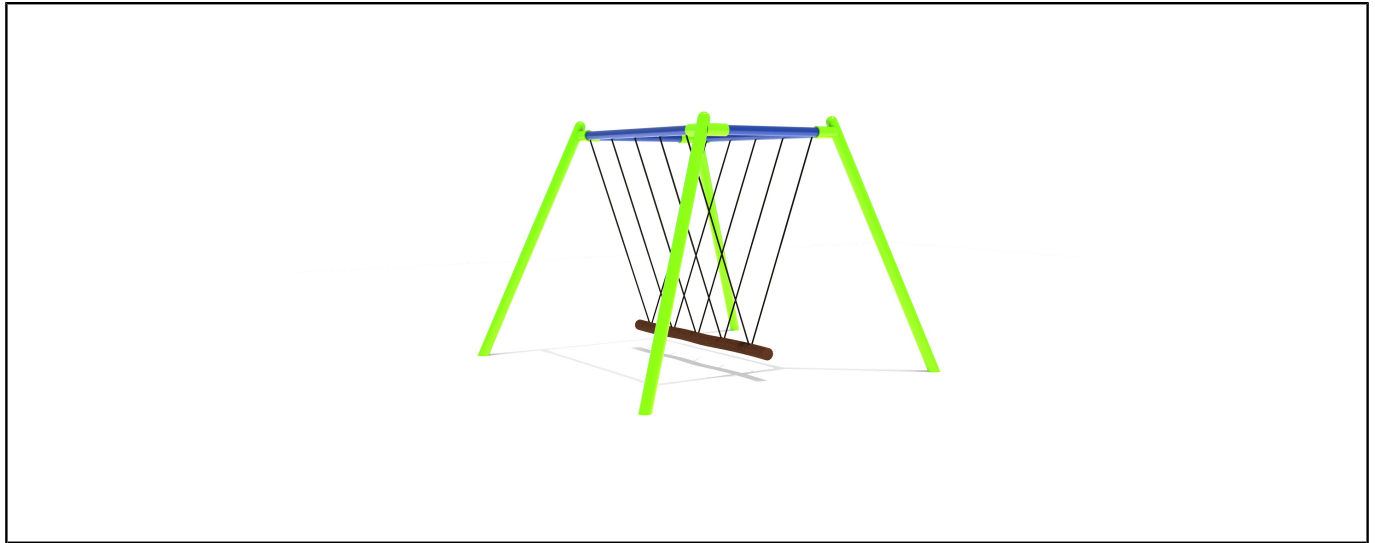

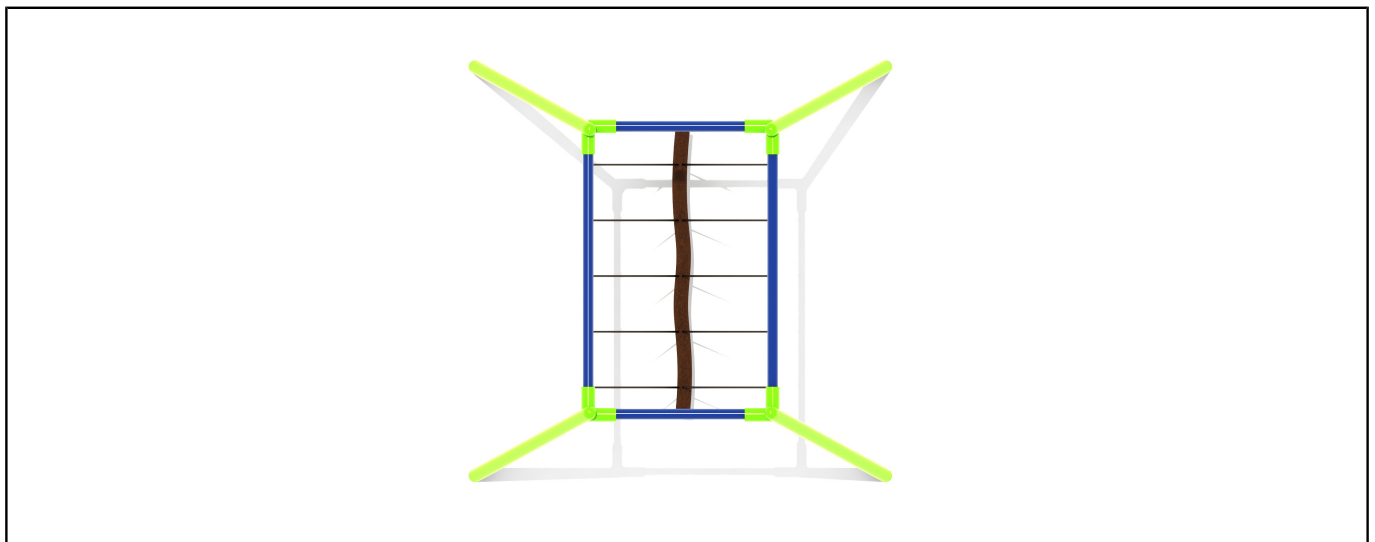

Aanzicht 1

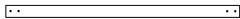

Aanzicht 3

Onderdelenlijst

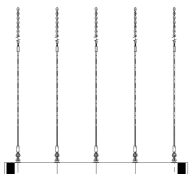
<p>4 st. Staander S-790</p>	<p>2 st. Bovenbalk kort S-790</p>	<p>2 st. Bovenbalk lang S-790</p>	<p>10 st. Schommelager S-742</p>
<p>384x36x36cm</p>	<p>174xØ8.9 cm</p>	<p>262xØ8.9cm</p>	
			
<p>1 st. Touwschommelzitting</p>			
<p>235x200x192cm</p>			
			

Veiligheidsruimtes

Geachte klant,

Zorg er altijd voor dat alle veiligheids ruimtes zoals aangegeven in ieder geval gehaald worden, dit zijn de minimale vereiste ruimtes voor een veilig gebruik van het speeltoestel.

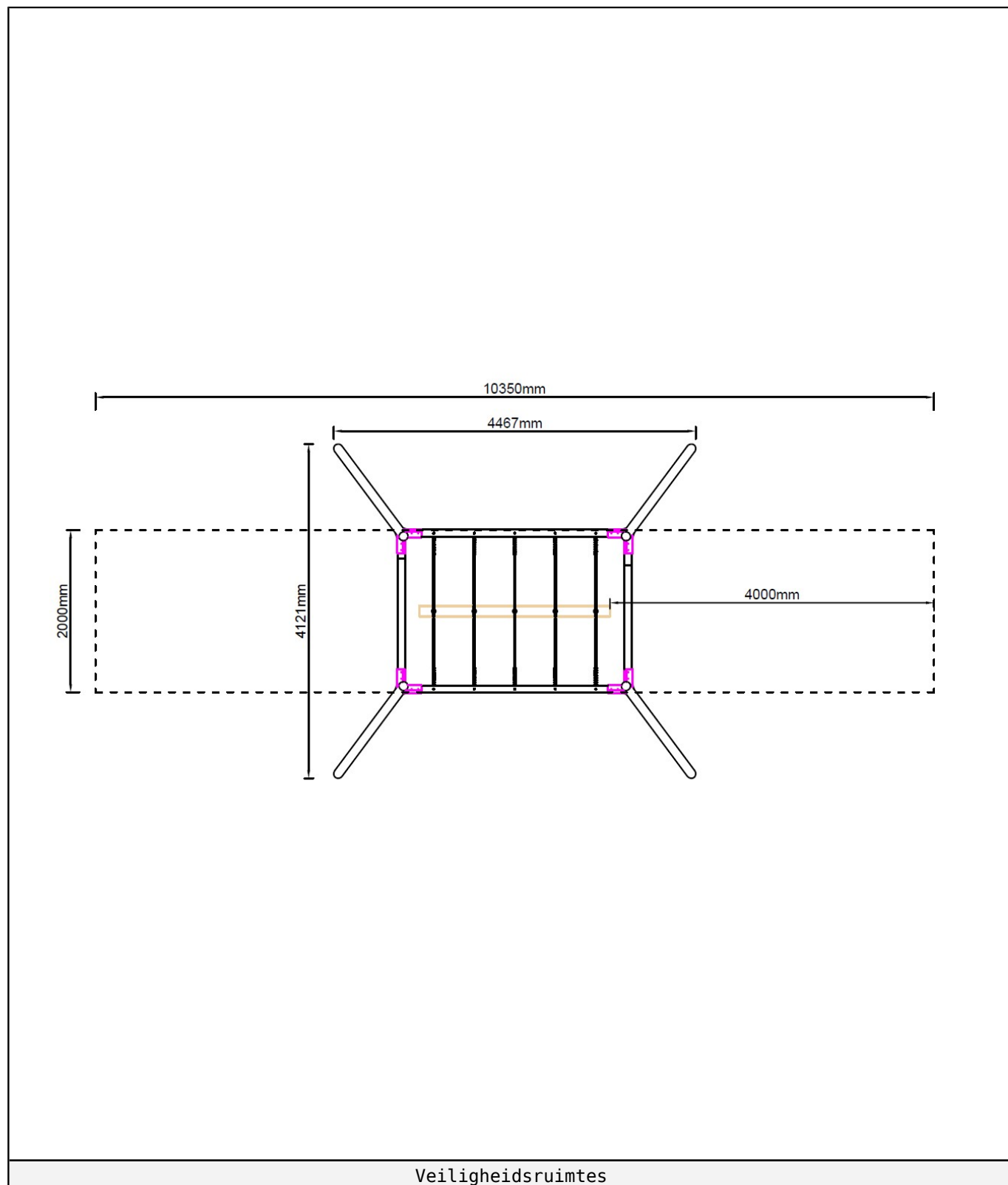

Aanzichten 2D

Hier vindt u de beschikbare aanzichtstekeningen.

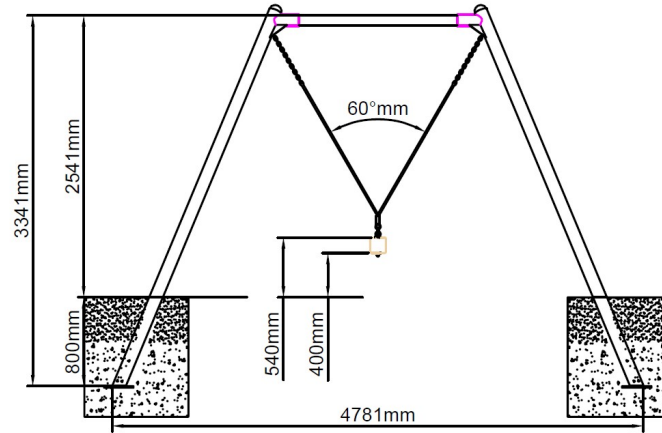

Voorbeeld

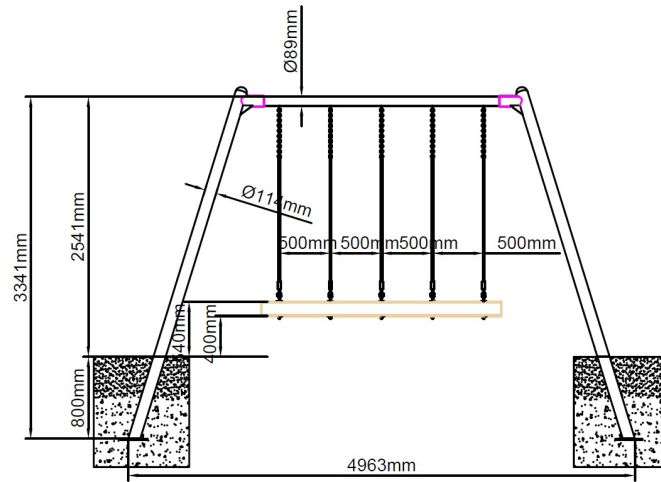

Zijaanzicht



Plattegrond palenplan

U kunt van deze tekening niet afmeten!

Voor de betonfundatie heeft u 250 kg snelbeton per staander nodig.

Houdt u er rekening mee dat de betonfundatie minimaal 400mm onder het maaiveld blijft, zoals op de tekening afgebeeld.

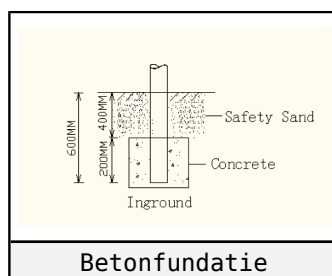
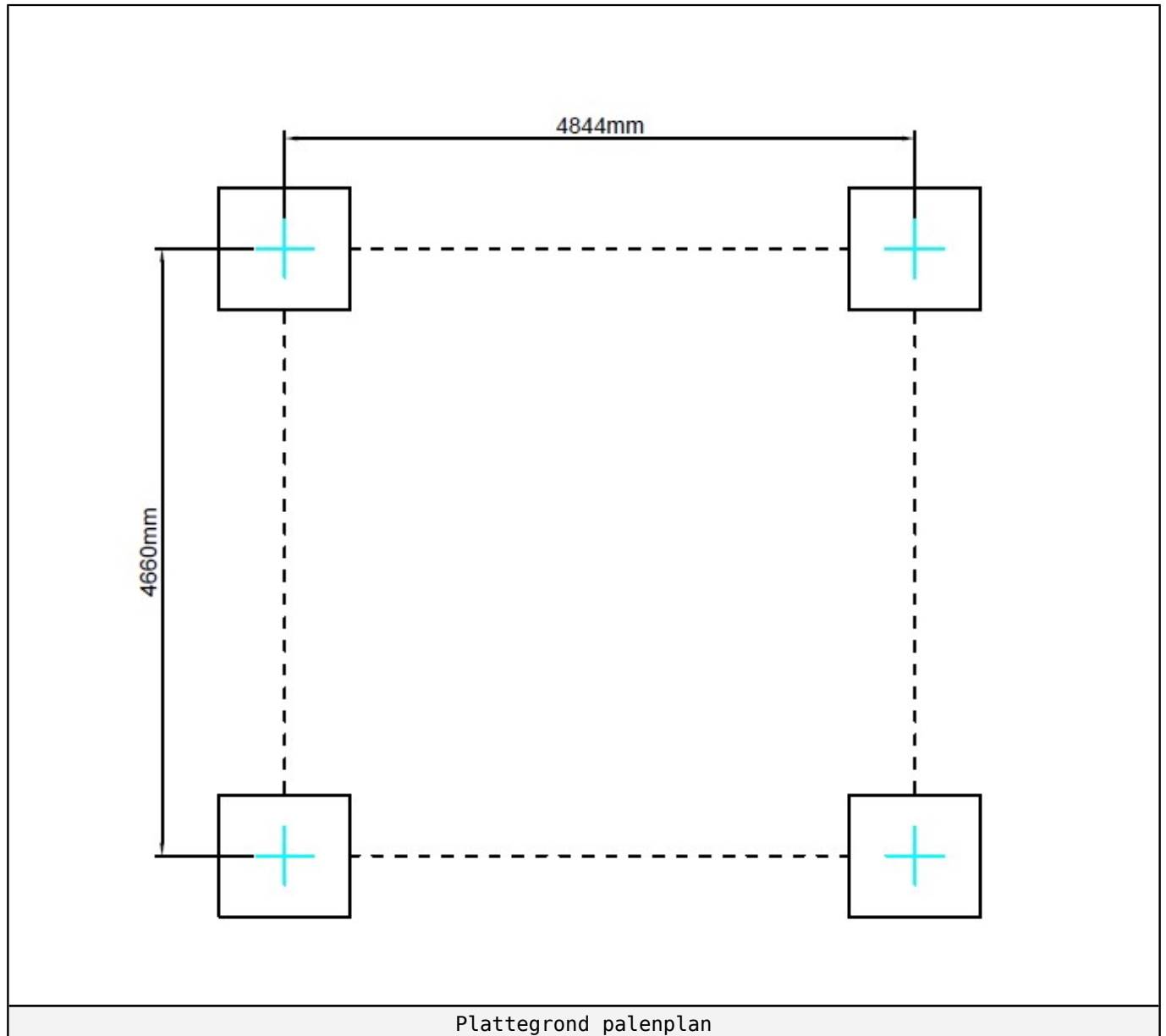



Onderdeel handleidingen

Op de volgende pagina's van dit document vindt u alle individuele onderdelen met bijhorende technische tekeningen en eventuele montage instructies.



Staander S-790

4 STUKS

Hoofdafmetingen: 384x36x36cm

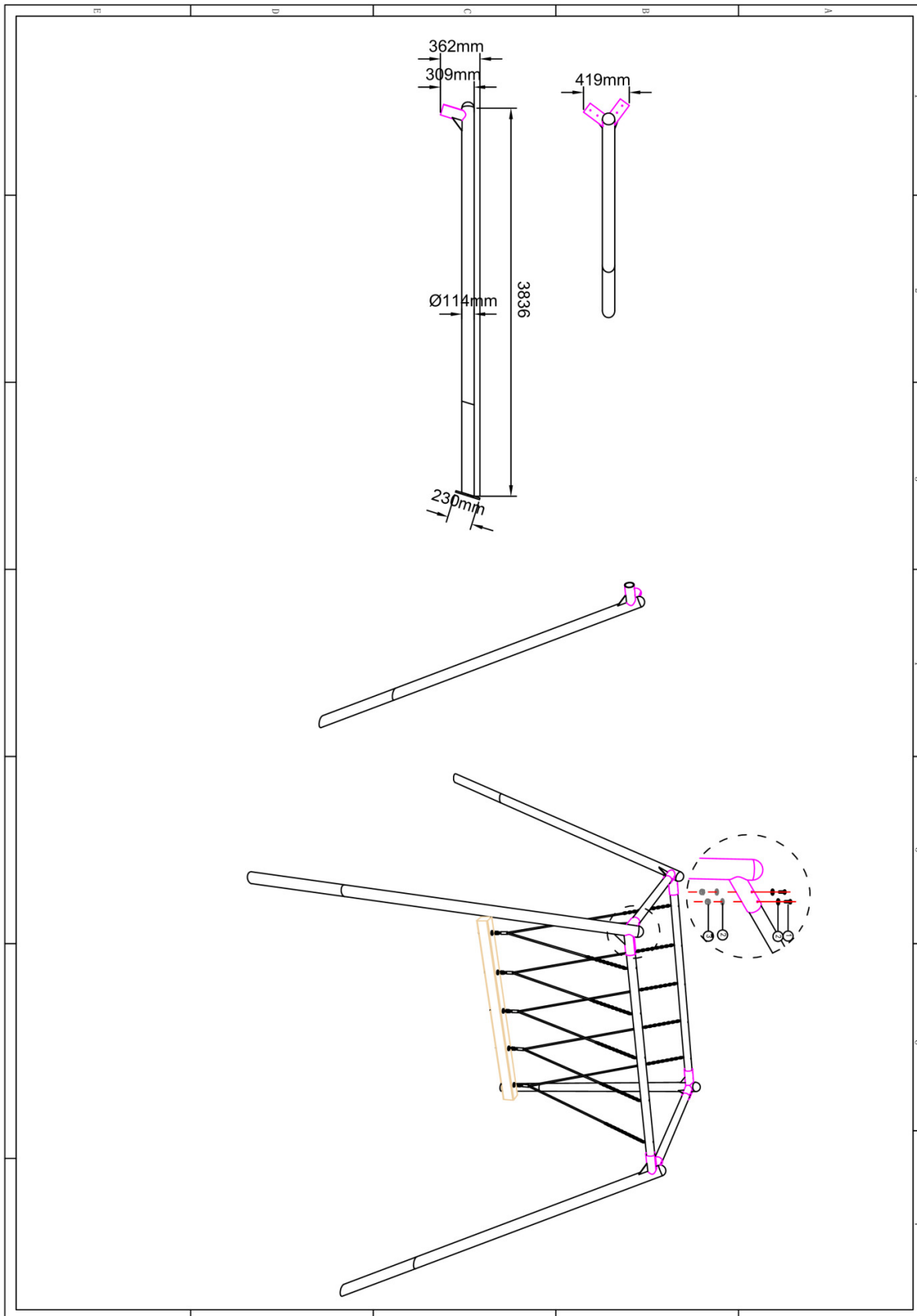

Bovenbalk kort S-790

2 STUKS

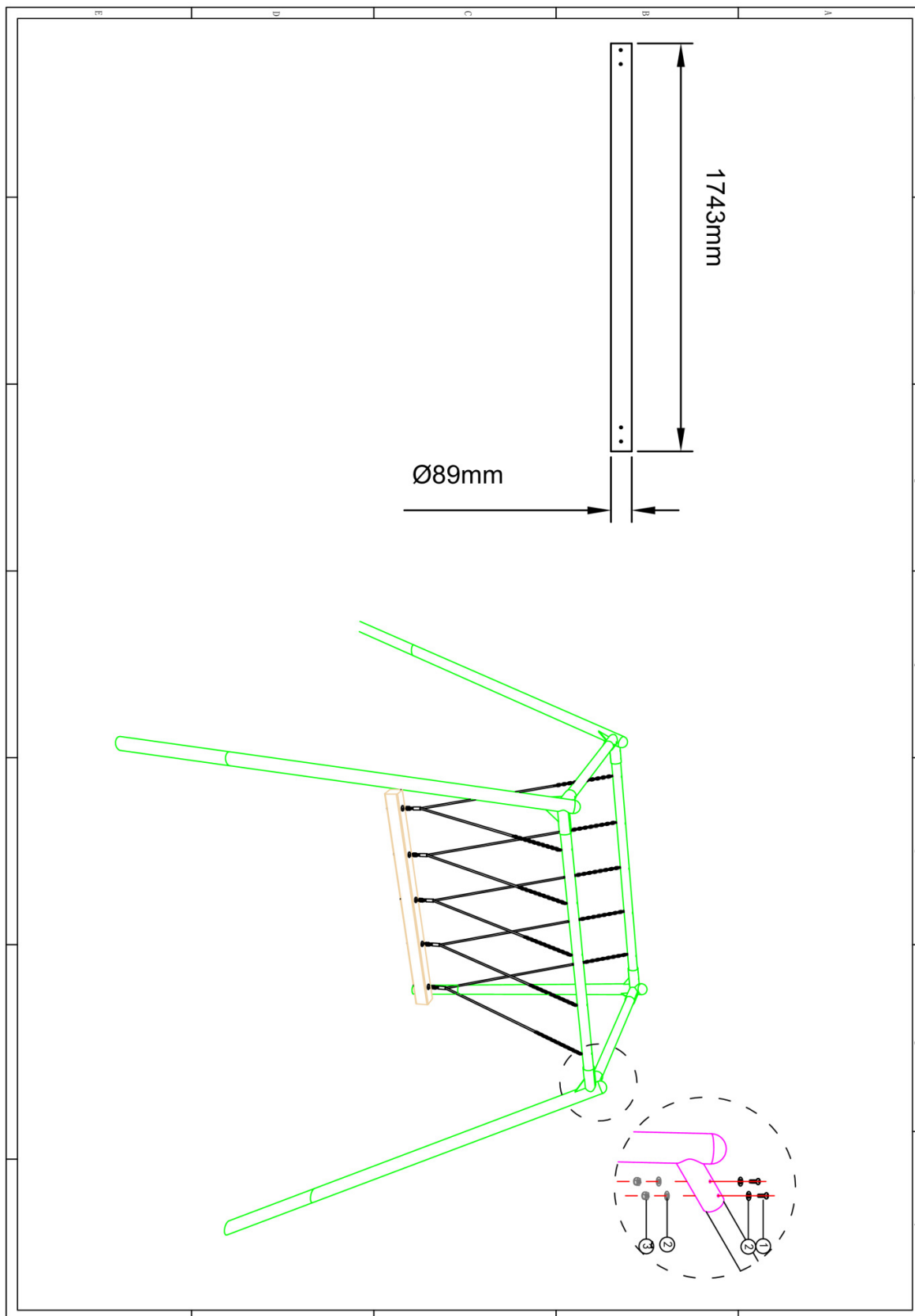

Hoofdafmetingen: 174xØ8.9 cm



Bovenbalk kort S-790

STAP 1 van 1

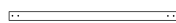
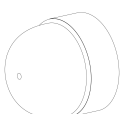
Omschrijving: Bevestiging tussen de staander en de bovenbalk van de schommel

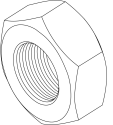
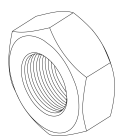
1 st. Bovenbalk kort S-790	8 st. Afdekdop M10	4 st. Bout M10X120	8 st. Ring M10 (middel)
		1 	2 
4 st. Lock Moer M10			
3 			

Bevestigings materiaal is per zakje verpakt en bovenstaande afbeelding zit in het zakje



Bovenbalk lang S-790

2 STUKS

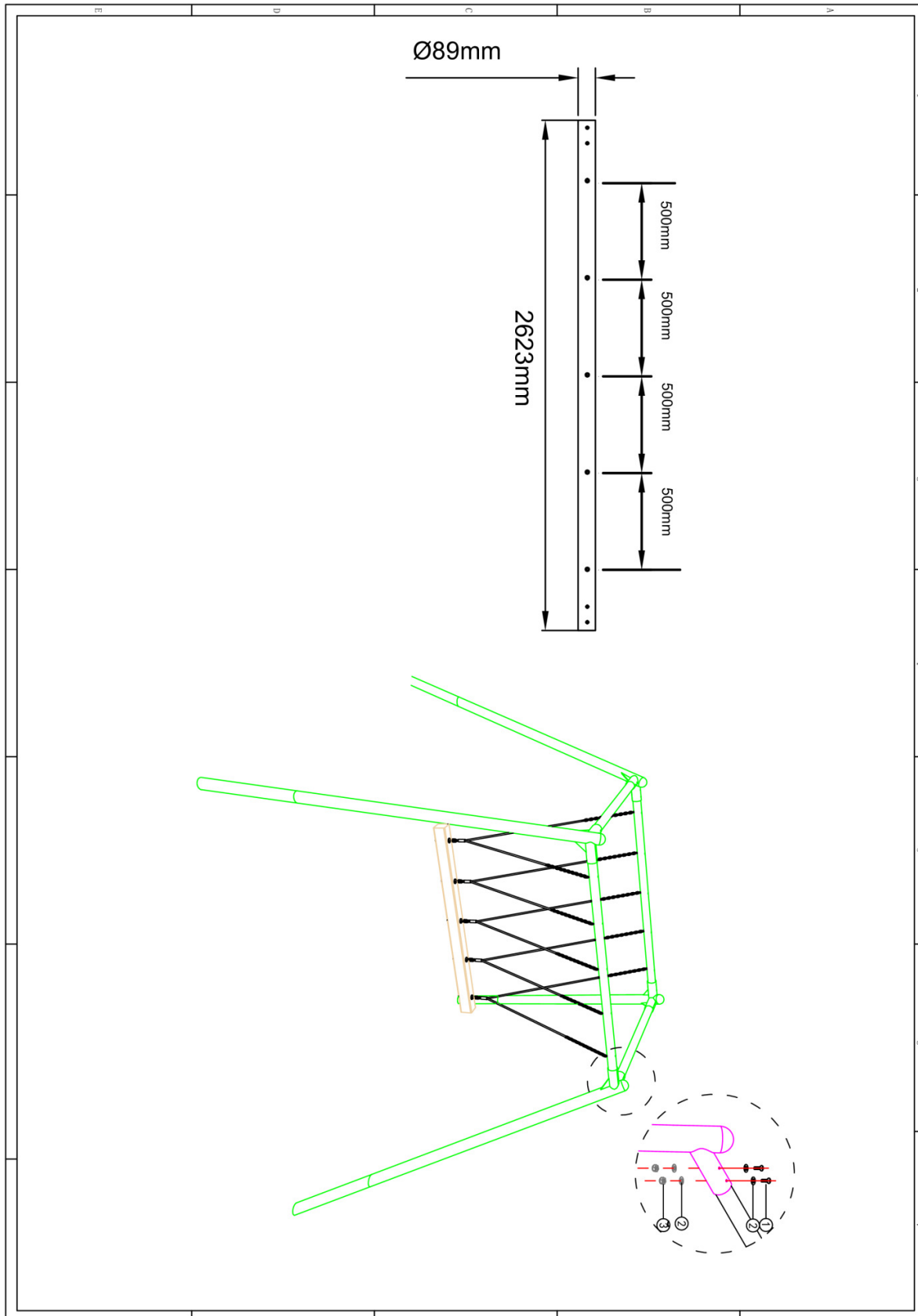

Hoofdafmetingen: 262xØ8.9cm



Bovenbalk lang S-790

STAP 1 van 1

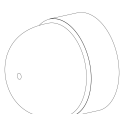
Omschrijving: Bevestiging tussen de staander en de bovenbalk van de schommel

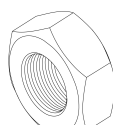
1 st. Bovenbalk lang S-790	8 st. Afdekdop M10	4 st. Bout M10X120	8 st. Ring M10 (middel)
		1 	2 
4 st. Lock Moer M10			
3 			

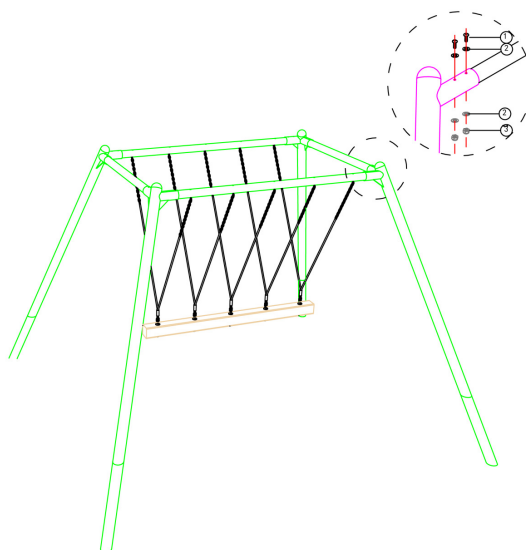

Bevestigings materiaal is per zakje verpakt en bovenstaande afbeelding zit in het zakje

Schommelager S-742

10 STUKS

Hoofdafmetingen:

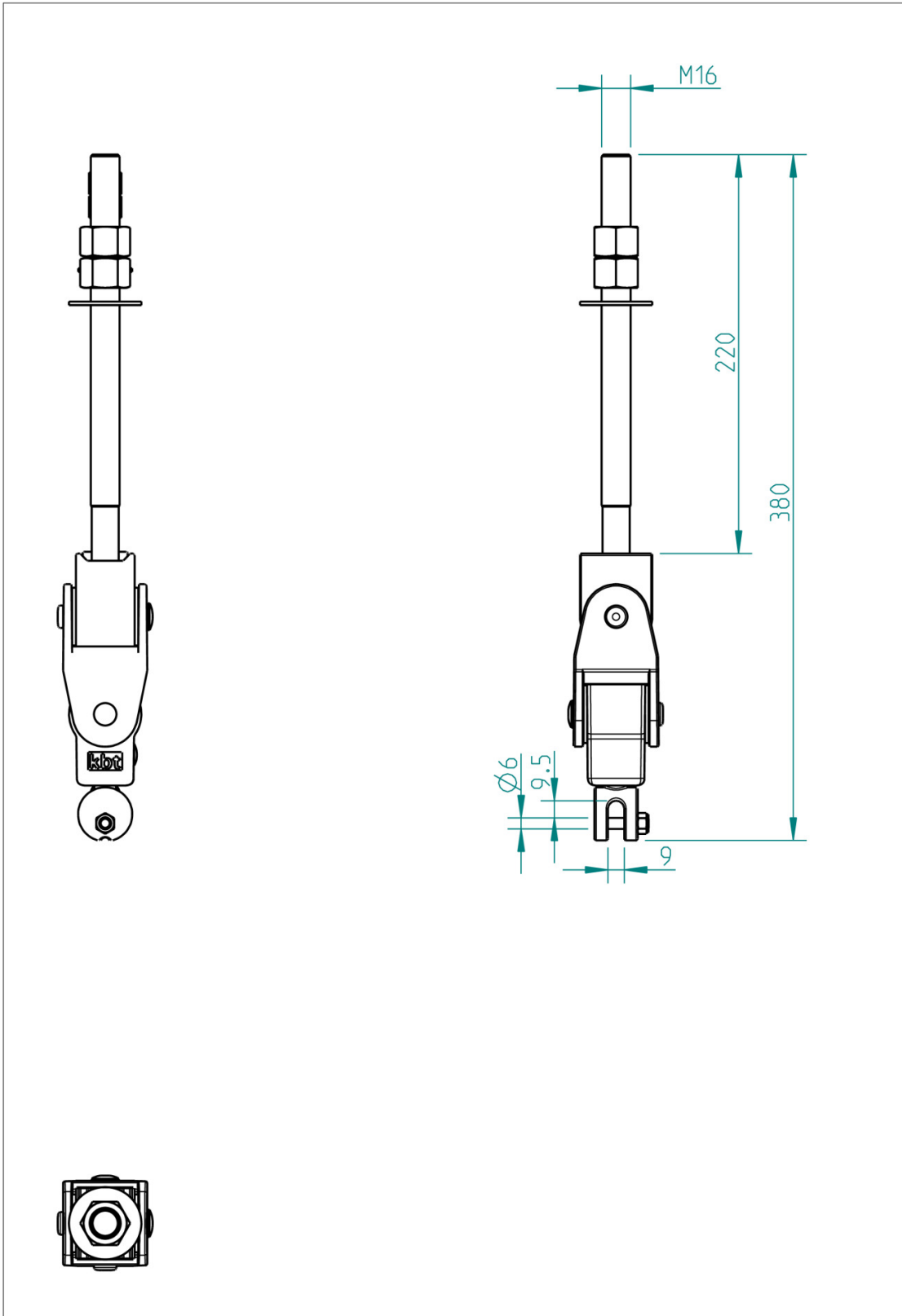



Schommelager S-742

STAP 1 van 1

Omschrijving: De lagers worden door TnT aan de standers bevestigd.

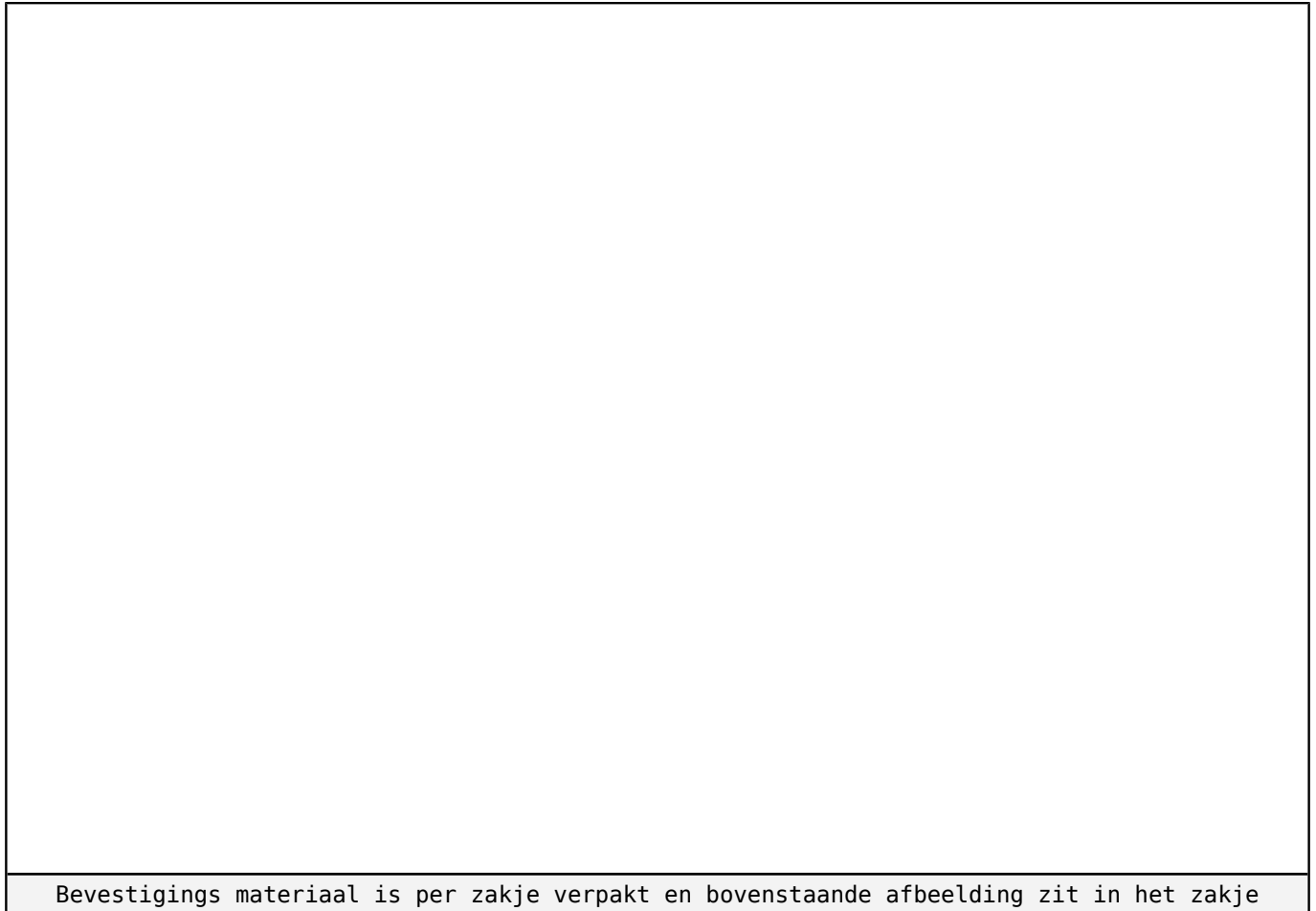



Touwschommelzitting

1 STUK

Hoofdafmetingen: 235x200x192cm

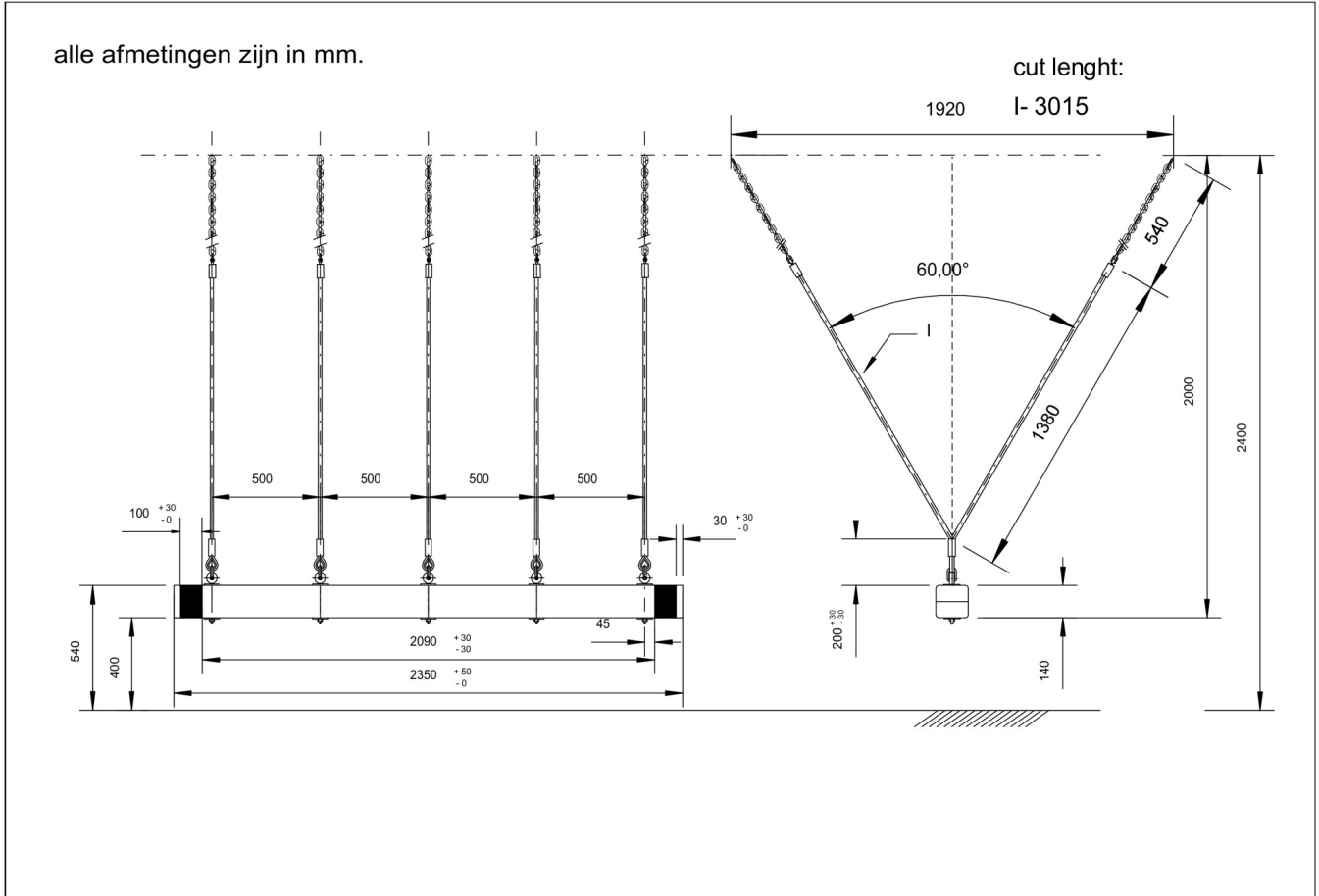

Touwschommelzitting

STAP 1 van 2

Omschrijving: Schommelketting zelf op de gewenste lengte knippen. Houdt u er rekening mee dat de onderkant van het touw op minimaal 40cm boven het maaiveld hangt. (zie tekening)

1 st. Touwschommelzitting

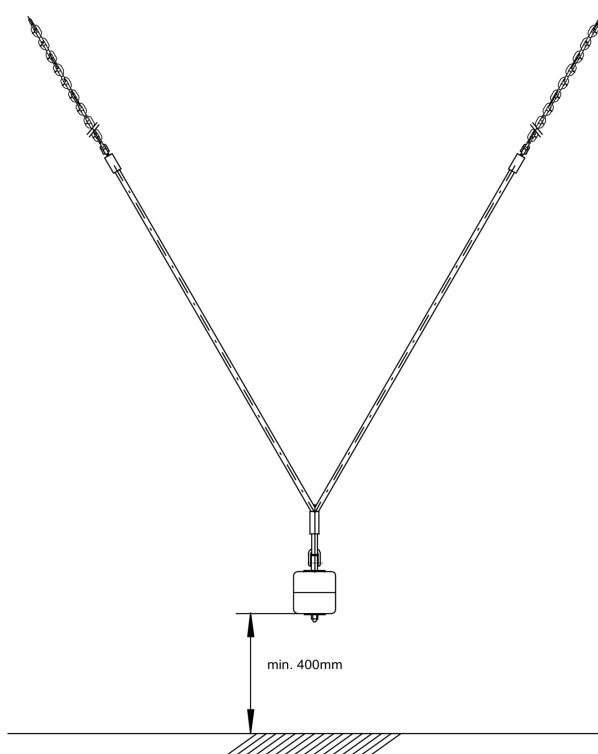

Bevestigings materiaal is per zakje verpakt en bovenstaande afbeelding zit in het zakje

Touwschommelzitting

STAP 2 van 2

Omschrijving: Bevestiging tussen de kettingen en de lagers.

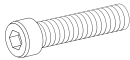
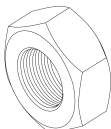
10 st. Bout M6X40	10 st. Lock Moer M6
 <p>1</p>	 <p>2</p>

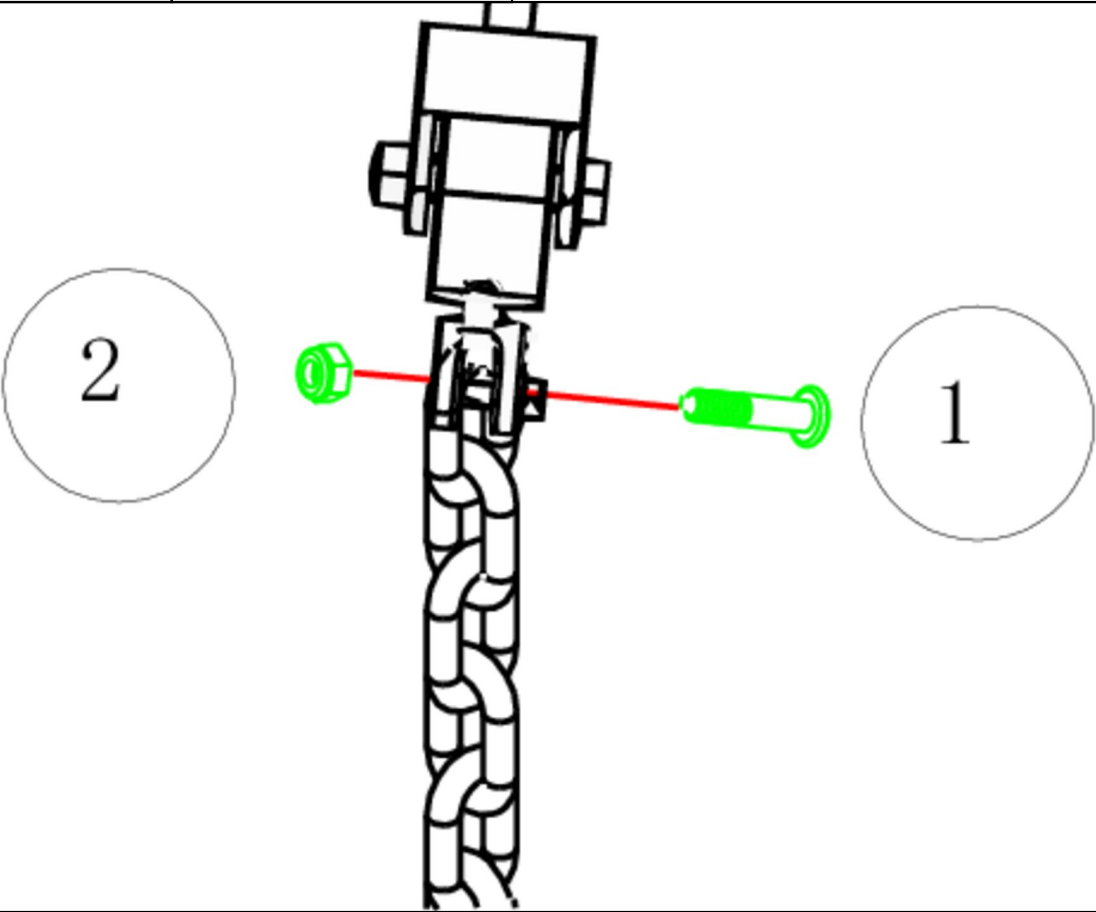

2

1

Bevestigings materiaal is per zakje verpakt en bovenstaande afbeelding zit in het zakje