

TnT speeltoestellen

Montagehandleiding B-099



| | |
|---------------------------------|-------------------|
| Toestel typenummer | B-099 |
| Datum montagehandleiding | 28/08/2023 |
| Versienummer montagehandleiding | 2.0 |

Beste klant van TnT Speeltoestellen,

Wij danken u voor het aanschaffen en installeren van een speeltoestel van TnT Speeltoestellen. Wij waarderen het vertrouwen dat u in ons bedrijf heeft geplaatst en streven ernaar om uw vertrouwen meer dan waar te maken!

Dit is uw TnT speeltoestellen montagehandleiding.

Wij hebben deze handleiding specifiek voor het product ontworpen, waarop eveneens de toe te passen onderdelen zijn genoemd.

Ook vindt u het grondplan met de benodigde valruimte volgens norm NEN-EN1176-1 : 2017.

Bewaart u dit document bij uw logboek. Nogmaals willen wij u bedanken voor de aankoop van dit speeltoestel. Wij zien uit naar uw volgende speelproject.

Met vriendelijke groet, TnT Speeltoestellen



Inhoudsopgave

| | |
|----------------------------------|----|
| Aanzichten 3D | 3 |
| Onderdelenlijst | 4 |
| Veiligheidsruimtes | 5 |
| Aanzichten 2D | 6 |
| Plattegrond palenplan | 7 |
| Onderdeel handleidingen | 8 |
| <i>Brug voor B-098</i> | 9 |
| <i>Evenwichtsbalk</i> | 17 |
| <i>Pe Step B-098</i> | 18 |
| <i>Staander 300cm</i> | 19 |
| <i>Steppenbrug Parcour</i> | 21 |

Aanzichten 3D

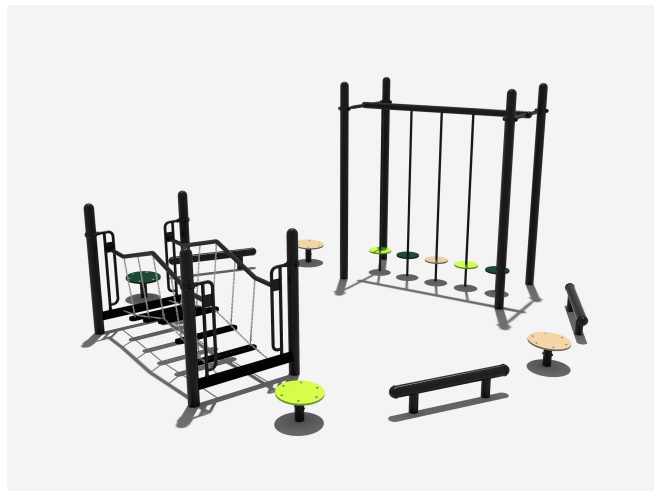

Aanzicht 1





Aanzicht 2

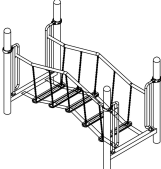
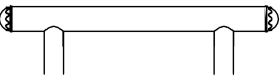
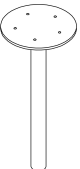

Aanzicht 3

Onderdelenlijst

| | | | |
|---|---|--|---|
| <p>1 st. Brug voor B-098</p> | <p>3 st. Evenwichtsbalk</p> | <p>4 st. Pe Step B-098</p> | <p>4 st. Staander 300cm</p> |
| <p>244x128x168cm</p> | <p>131x12x100</p> | <p>Ø45x102</p> | <p>300x11,5</p> |
|  |  |  |  |
| <p>1 st. Steppenbrug Parcour</p> | | | |
| <p>101x233x280cm</p> | | | |
|  | | | |

Veiligheidsruimtes

Geachte klant,

Zorg er altijd voor dat alle veiligheids ruimtes zoals aangegeven in ieder geval gehaald worden, dit zijn de minimale vereiste ruimtes voor een veilig gebruik van het speeltoestel.

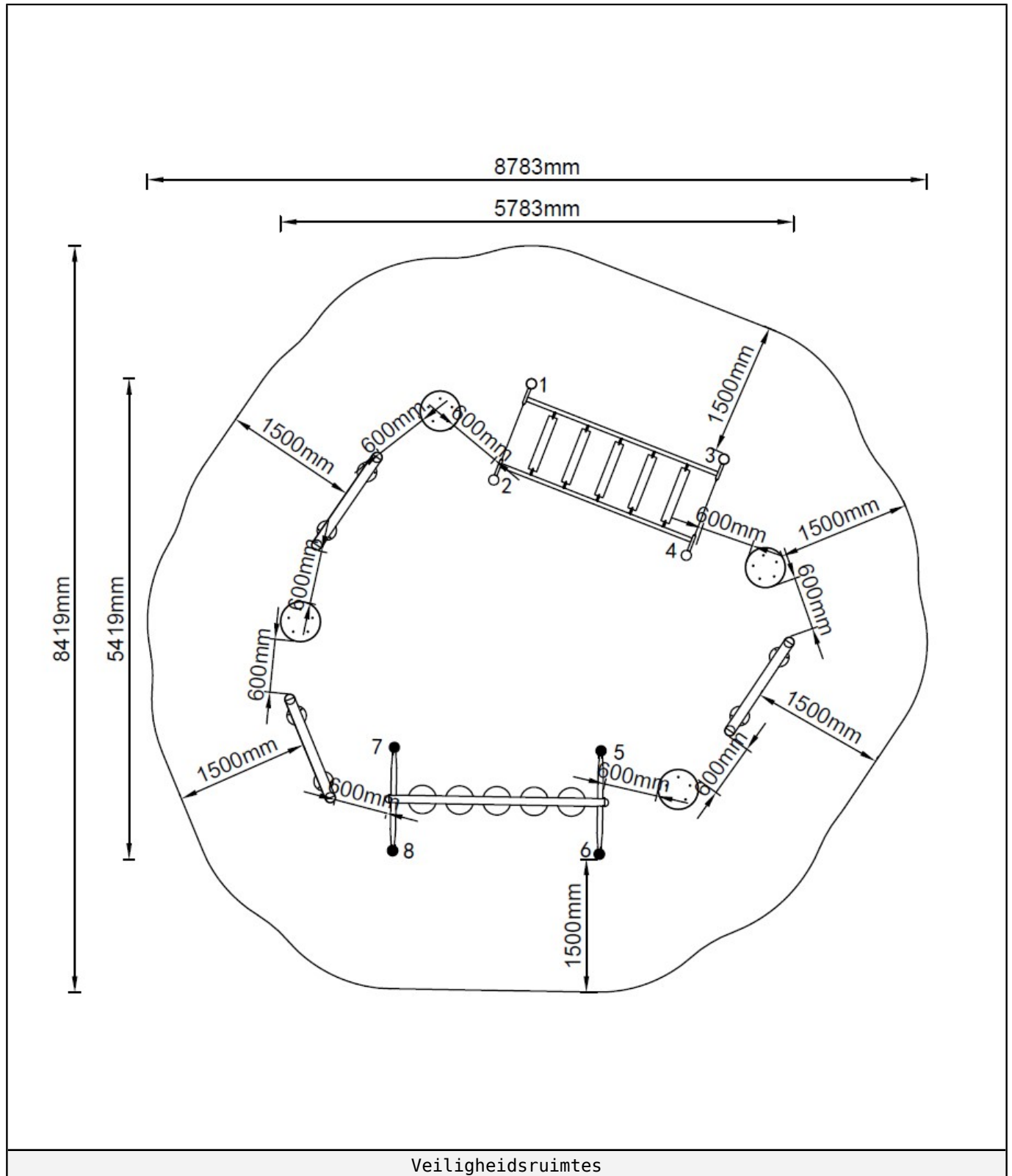

Aanzichten 2D

Hier vindt u de beschikbare aanzichtstekeningen.

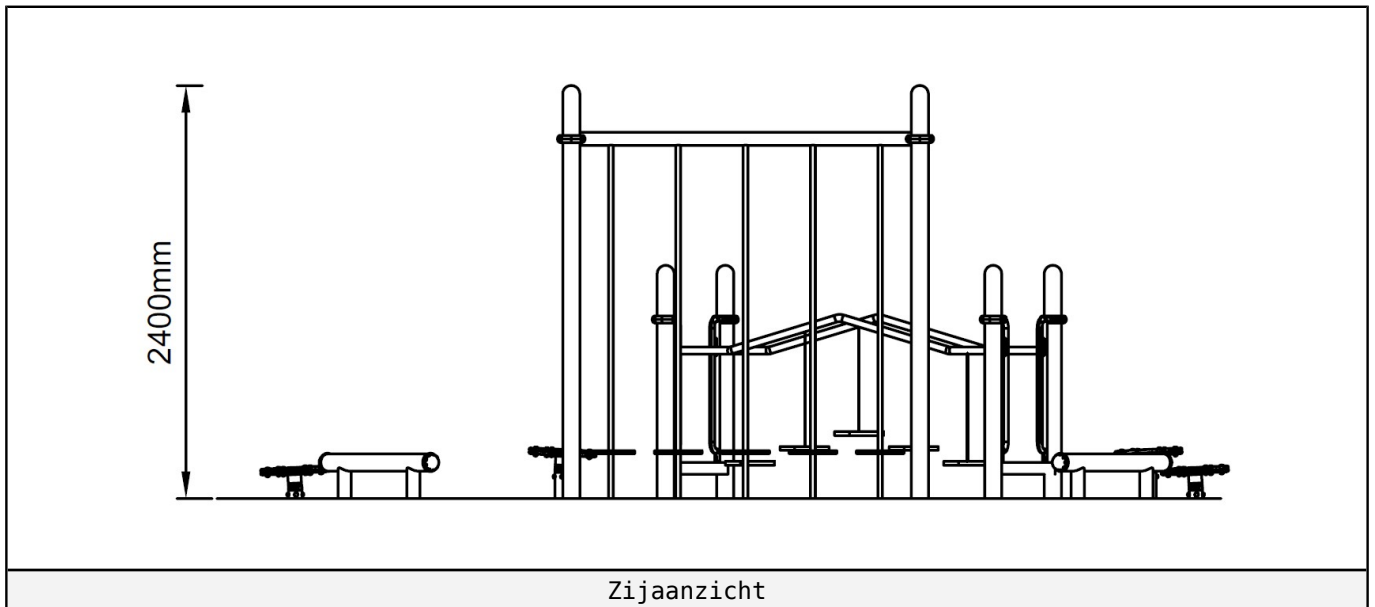
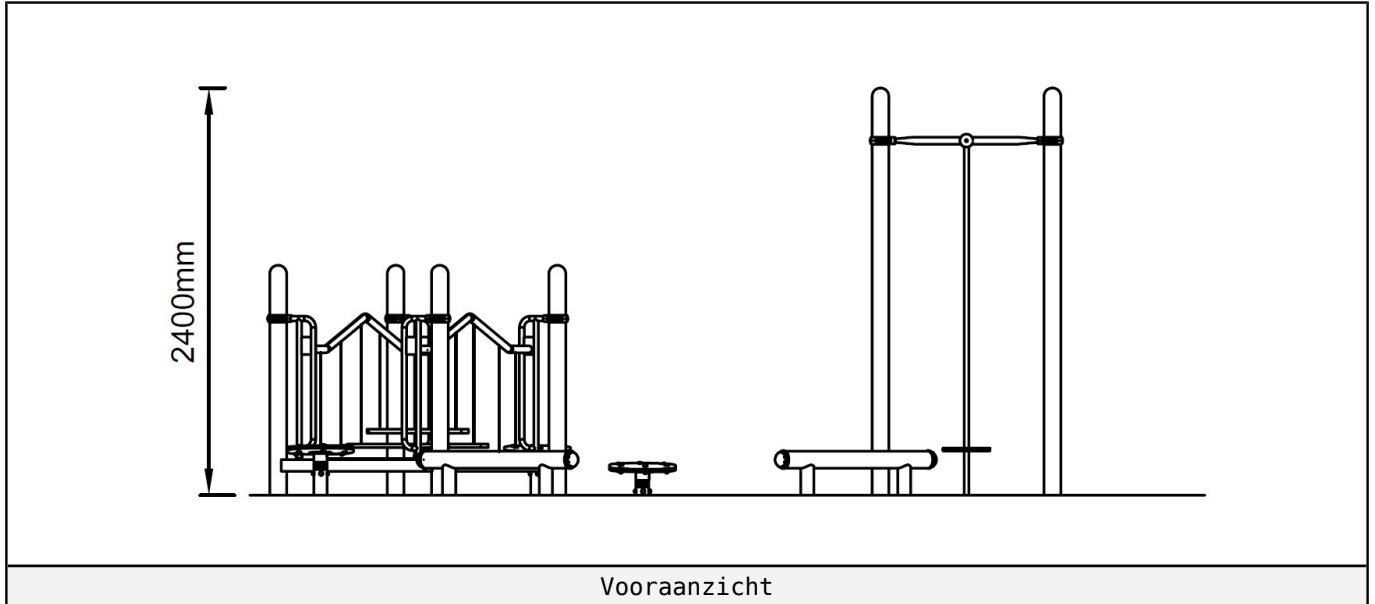



Plattegrond palenplan

U kunt van deze tekening niet afmeten!

Voor de betonfundatie heeft u 50 kg snelbeton per staander nodig.

Houdt u er rekening mee dat de betonfundatie minimaal 400mm onder het maaiveld blijft, zoals op de tekening afgebeeld.

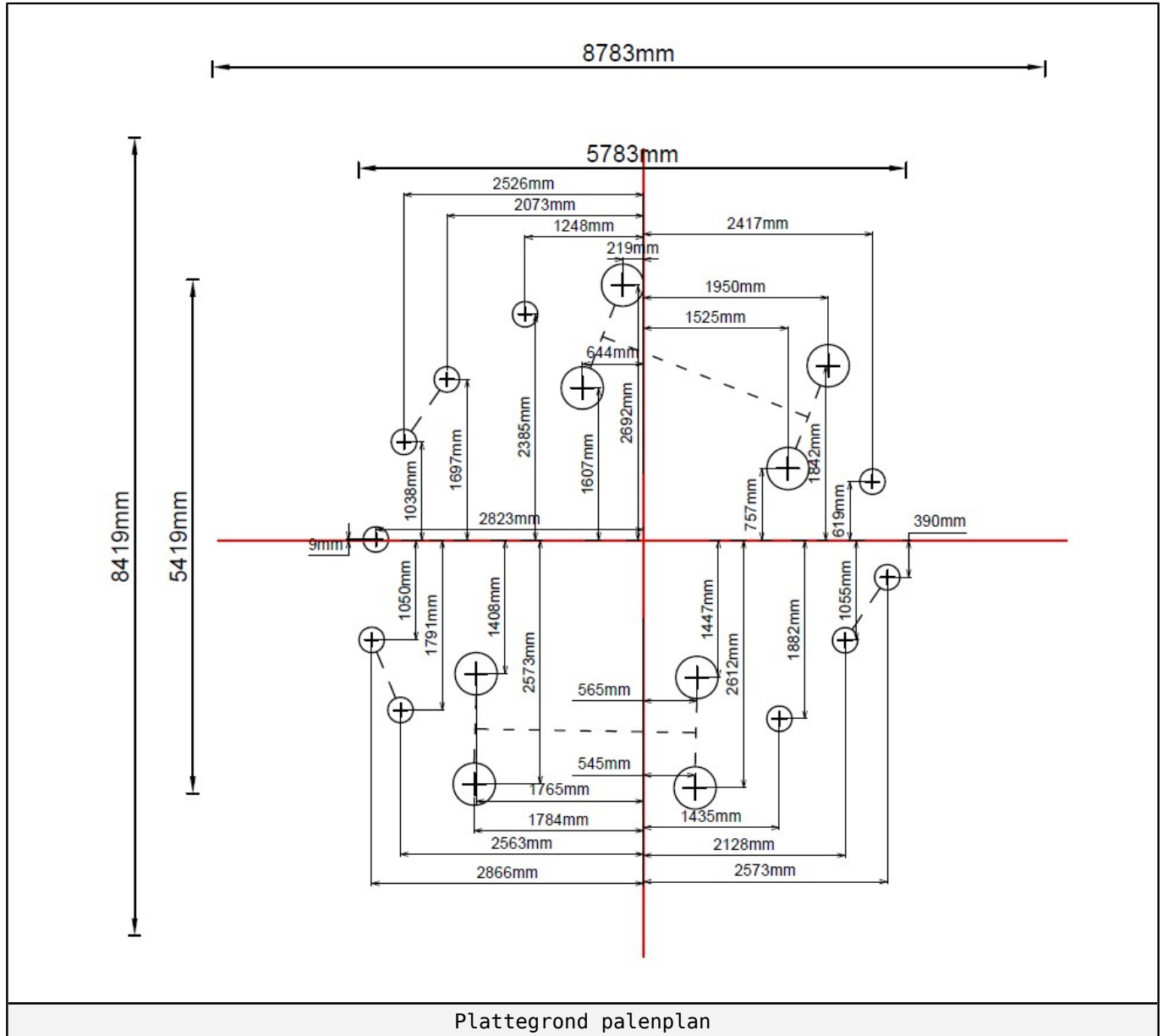

Plattegrond palenplan

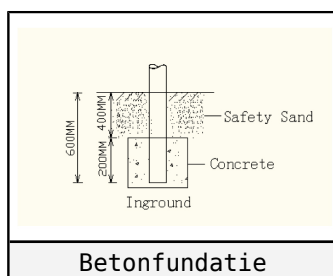

Betonfundatie



Onderdeel handleidingen

Op de volgende pagina's van dit document vindt u alle individuele onderdelen met bijhorende technische tekeningen en eventuele montage instructies.



Brug voor B-098

1 STUK

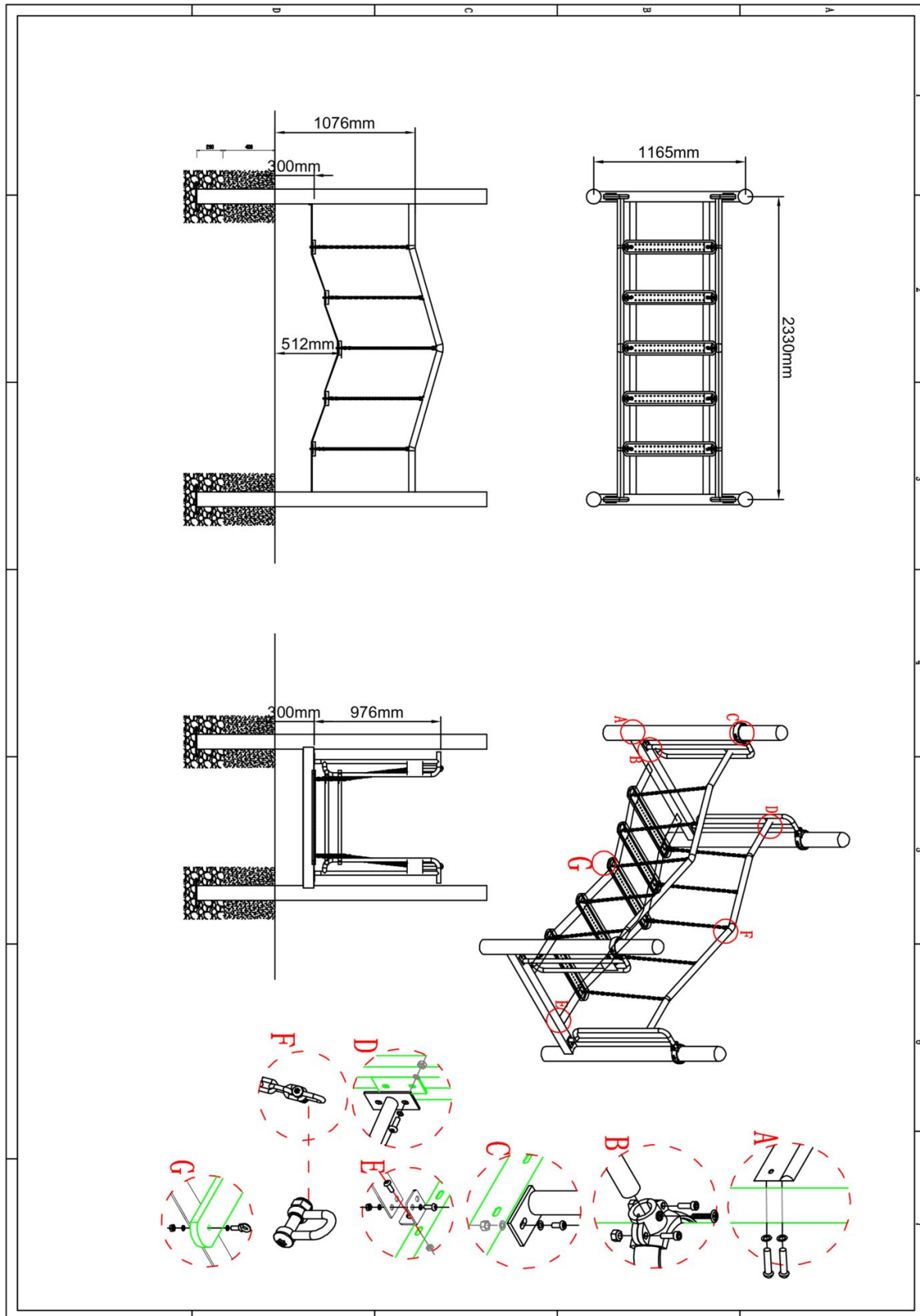

Hoofdafmetingen: 244x128x168cm



Brug voor B-098

STAP 1 van 7

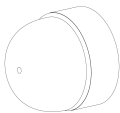

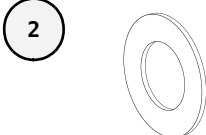
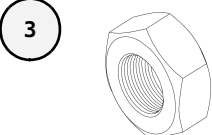
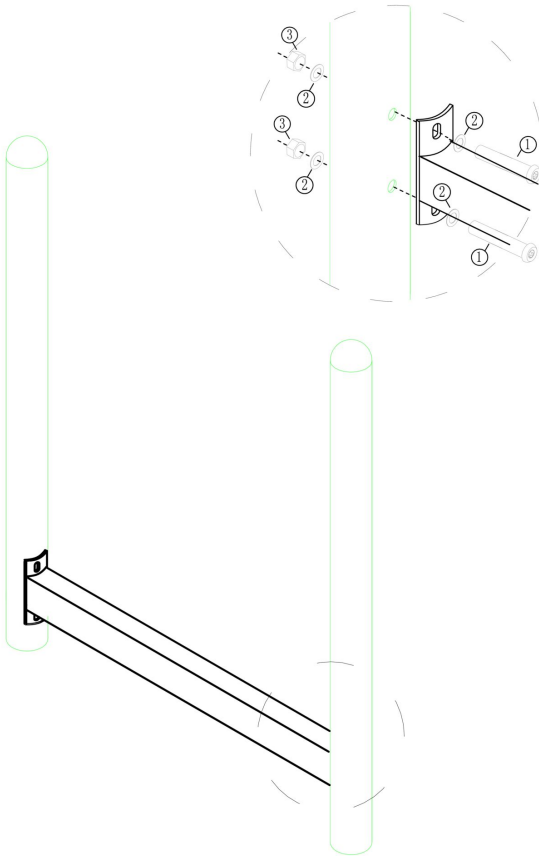



Omschrijving: Bevestiging tussen balk en de staanders

| 8 st. Afdekdop M10 | 8 st. Bout M10X120 | 16 st. Ring M10 (middel) | 8 st. Lock Moer M10 |
|---|---|--|---|
|  |  |  |  |
|  | | | |
| Bevestigings materiaal is per zakje verpakt en bovenstaande afbeelding zit in het zakje | | | |

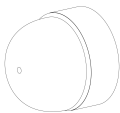
Brug voor B-098

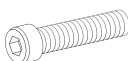
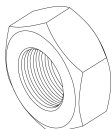
STAP 2 van 7

Omschrijving: Bevestiging tussen de handgrepen de staanders en de balk

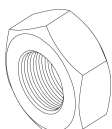
| | | | |
|---|---|--|---|
| 4 st. Afdekdop M10 | 4 st. Kruiskop M6X65 | 8 st. Bout M8X20 | 8 st. Lock Moer M8 |
|  | ①  | ②  | ③  |
| 4 st. Lock Moer M6 | 4 st. Bout M10X80 | 8 st. Ring M10 (middel) | 4 st. Lock Moer M10 |
| ④  | ⑤  | ⑥  | ⑦  |

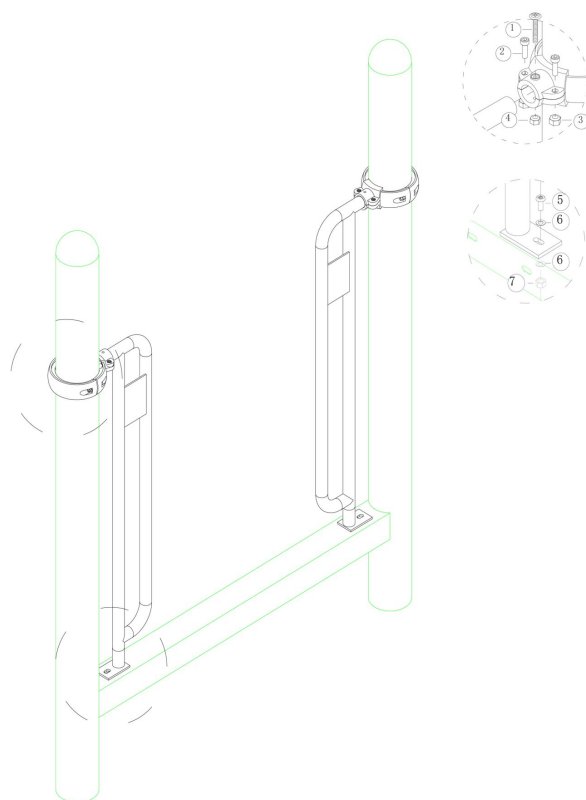

Bevestigings materiaal is per zakje verpakt en bovenstaande afbeelding zit in het zakje

Brug voor B-098

STAP 3 van 7

Omschrijving: Bevestiging tussen de brugleuningen en de handgrepen

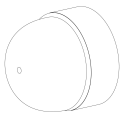
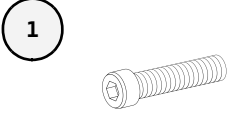
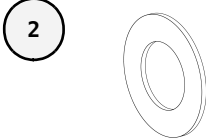
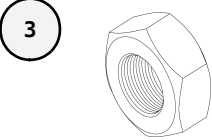
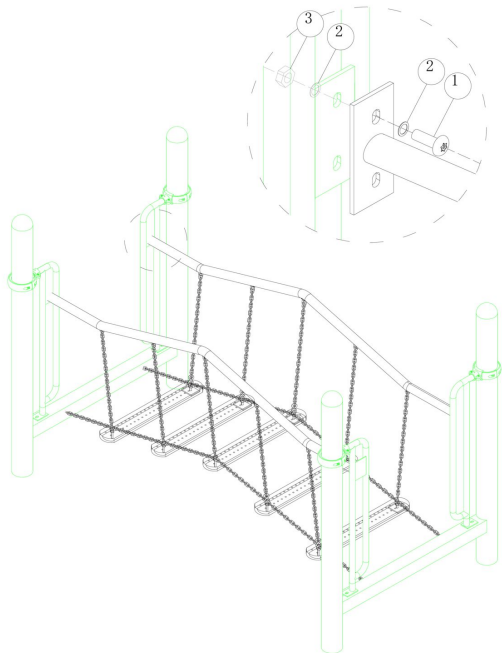
| 8 st. Afdekdop M10 | 8 st. Bout M10X20 | 16 st. Ring M10 (middel) | 8 st. Lock Moer M10 |
|---|---|--|---|
|  |  |  |  |
|  | | | |
| Bevestigings materiaal is per zakje verpakt en bovenstaande afbeelding zit in het zakje | | | |

Brug voor B-098

STAP 4 van 7

Omschrijving: Bevestiging tussen de strips en de balk

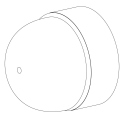
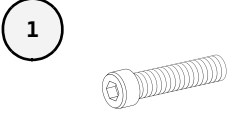
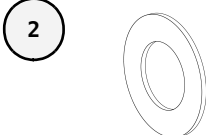
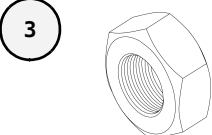
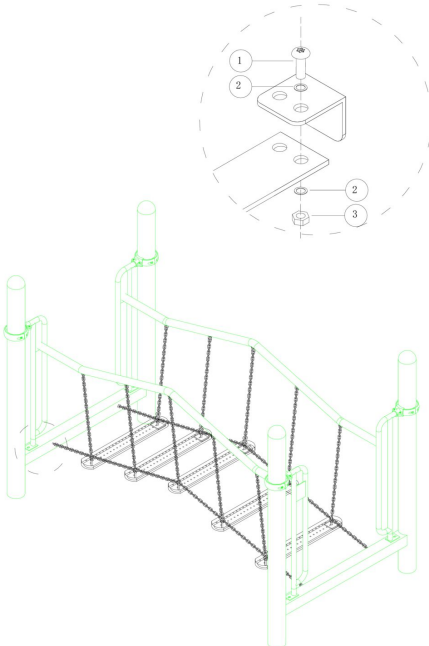
| 8 st. Afdekdop M8 | 8 st. Bout M8X20 | 16 st. Ring M8 (middel) | 8 st. Lock Moer M8 |
|---|---|--|---|
|  |  |  |  |
|  | | | |
| Bevestigings materiaal is per zakje verpakt en bovenstaande afbeelding zit in het zakje | | | |

Brug voor B-098

STAP 5 van 7

Omschrijving: Bevestiging tussen de kettingen en de leuningen

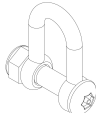
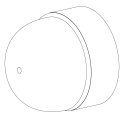
| | |
|---|---|
| 10 st. D-haak M8 | 10 st. Afdekdop M8 |
|  |  |

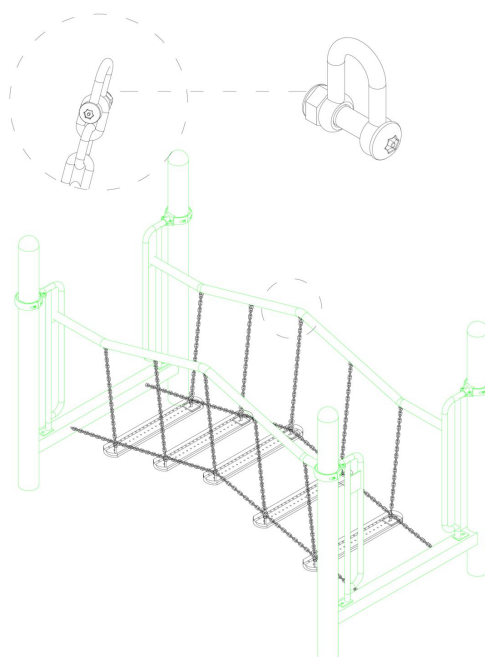



Bevestigings materiaal is per zakje verpakt en bovenstaande afbeelding zit in het zakje

Brug voor B-098

STAP 6 van 7

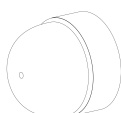
Omschrijving: Bevestiging tussen de stappen en de strip

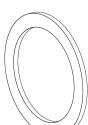
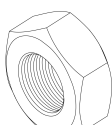
| | | |
|---|---|--|
| 10 st. Afdekdop M10 | 10 st. bout met oog voor ketting | |
|  |  | |
| 10 st. Ring M10 (middel) | 10 st. Ring M10 (groot) | 10 st. Lock Moer M10 |
|  |  |  |

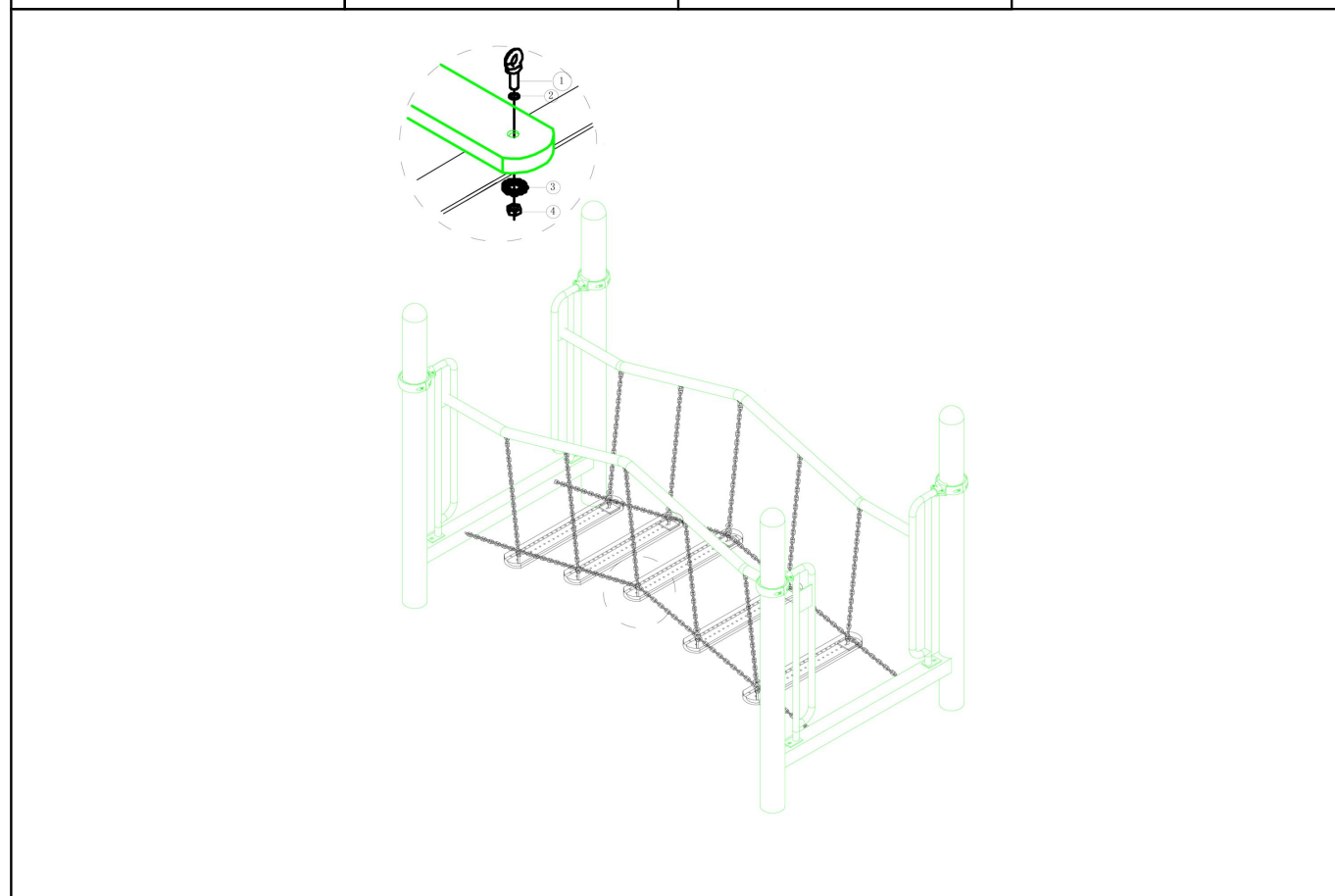

Bevestigings materiaal is per zakje verpakt en bovenstaande afbeelding zit in het zakje

Brug voor B-098

STAP 7 van 7

Omschrijving: Paalkap losdraaien en opnieuw bevestigen met loctite op het draadeind

1 st. Loctite

1

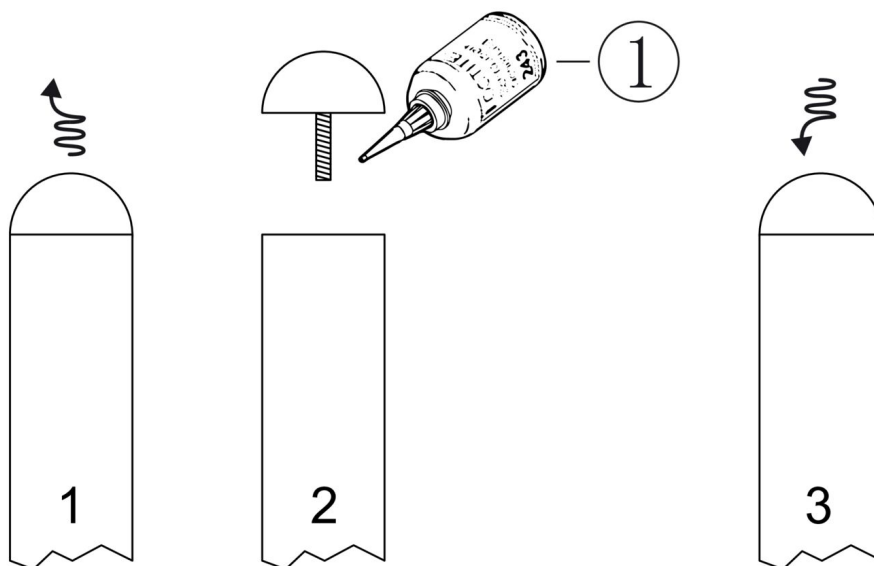

Bevestigings materiaal is per zakje verpakt en bovenstaande afbeelding zit in het zakje



Evenwichtsbalk

3 STUKS

Hoofdafmetingen: 131x12x100

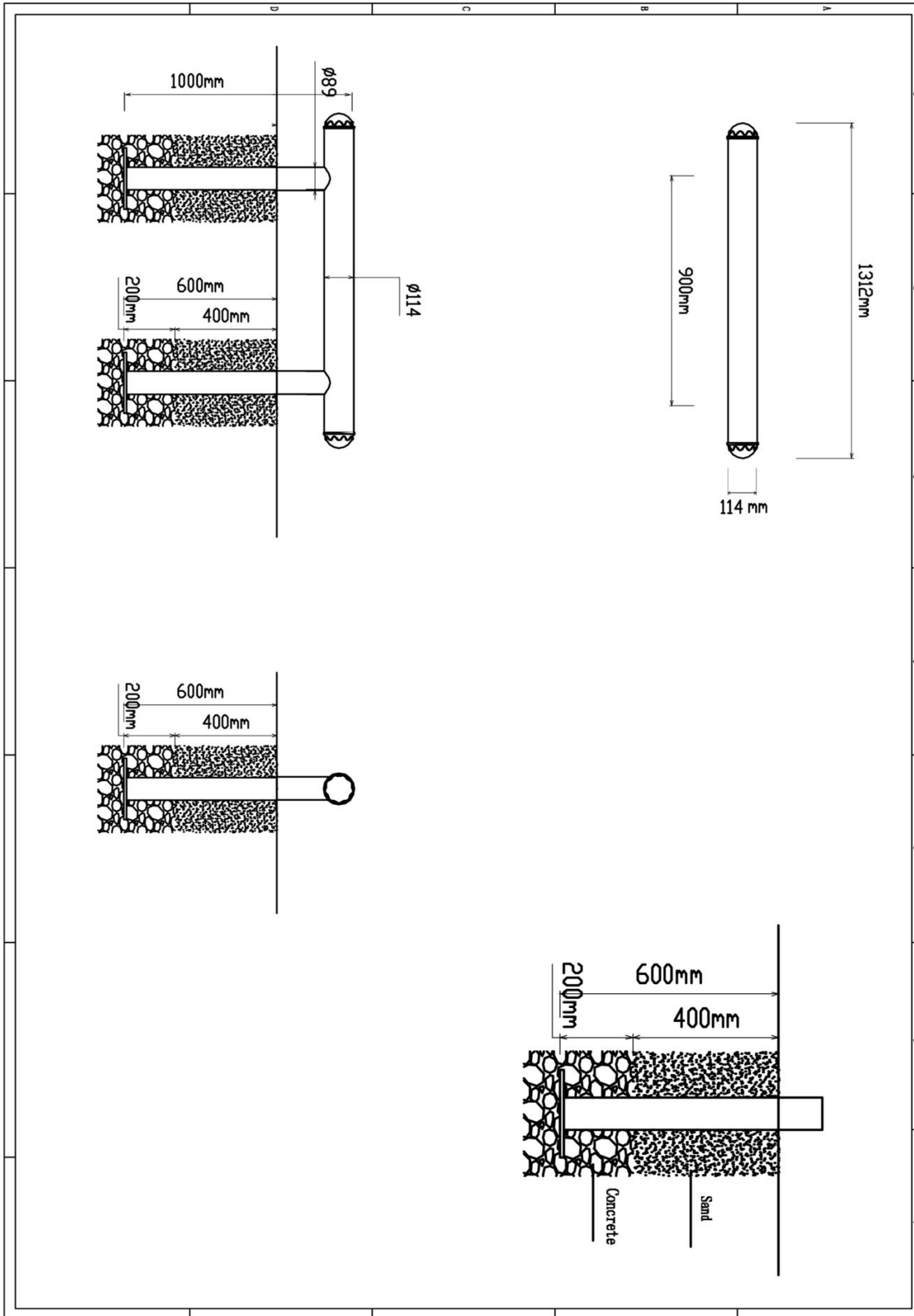



Pe Step B-098

4 STUKS

Hoofdafmetingen: $\varnothing 45 \times 102$

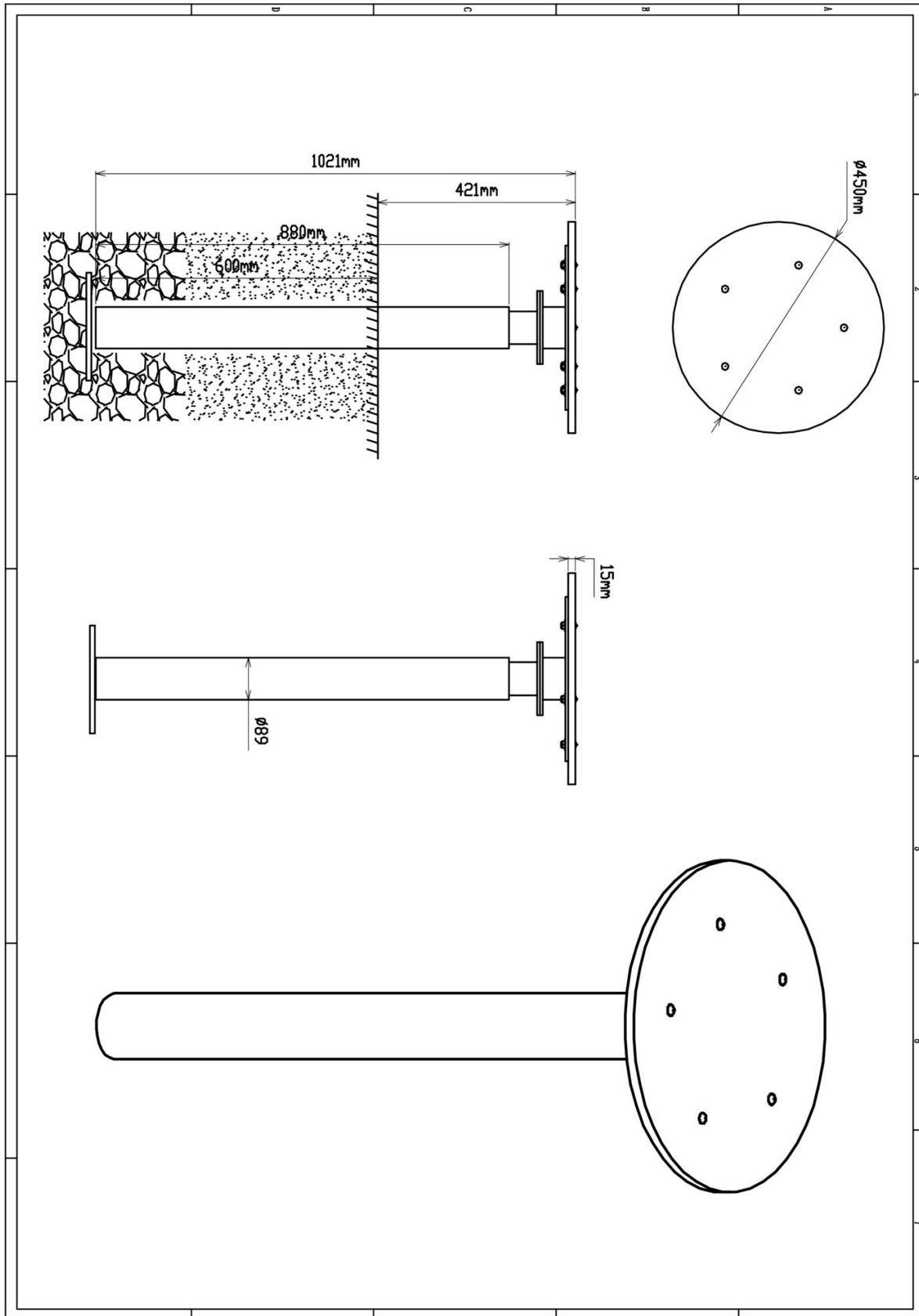



Staander 300cm

4 STUKS

Hoofdafmetingen: 300x11,5

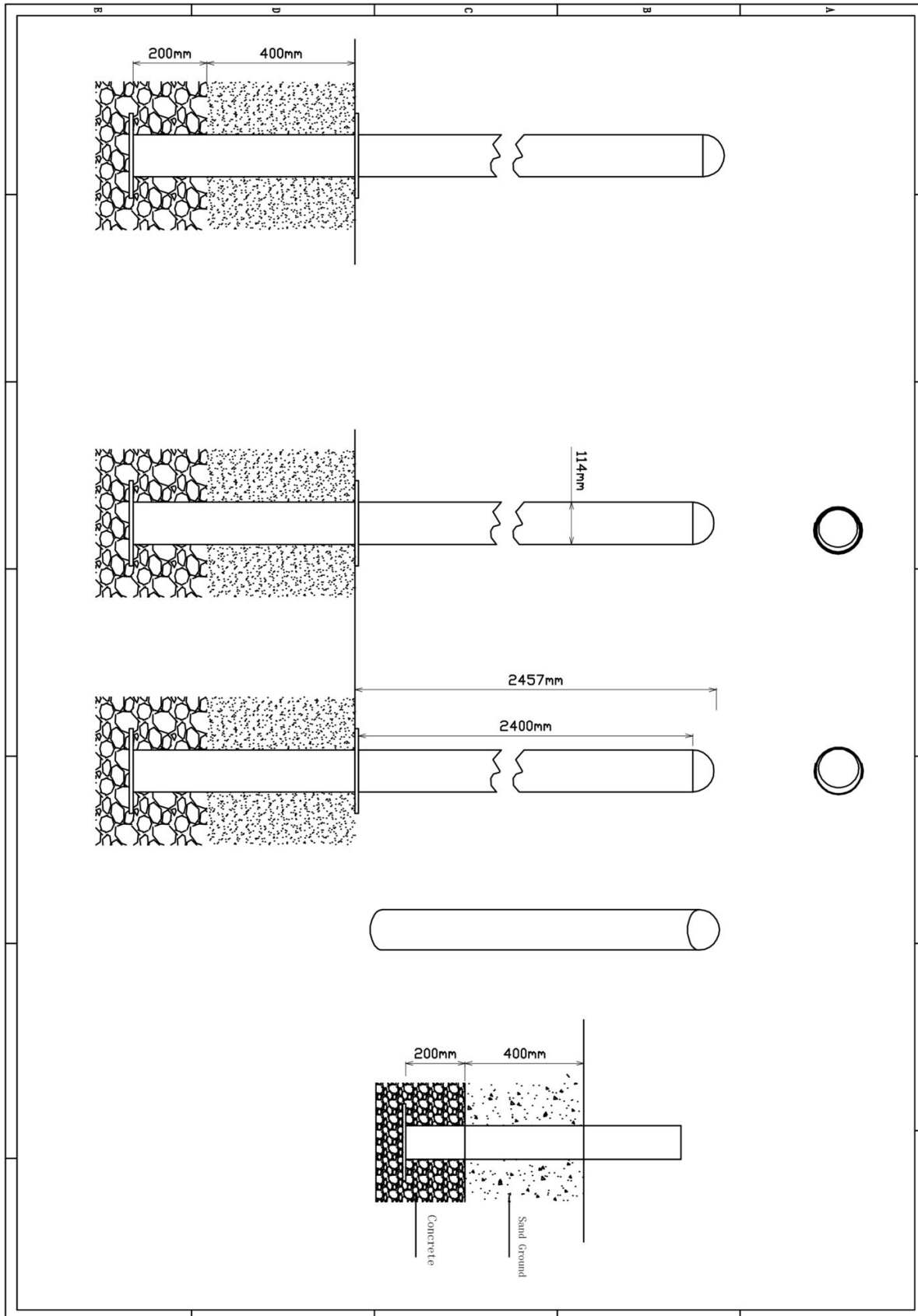

Staander 300cm

STAP 1 van 1

Omschrijving: Paalkap losdraaien en opnieuw bevestigen met loctite op het draadeind

1 st. Loctite

1 

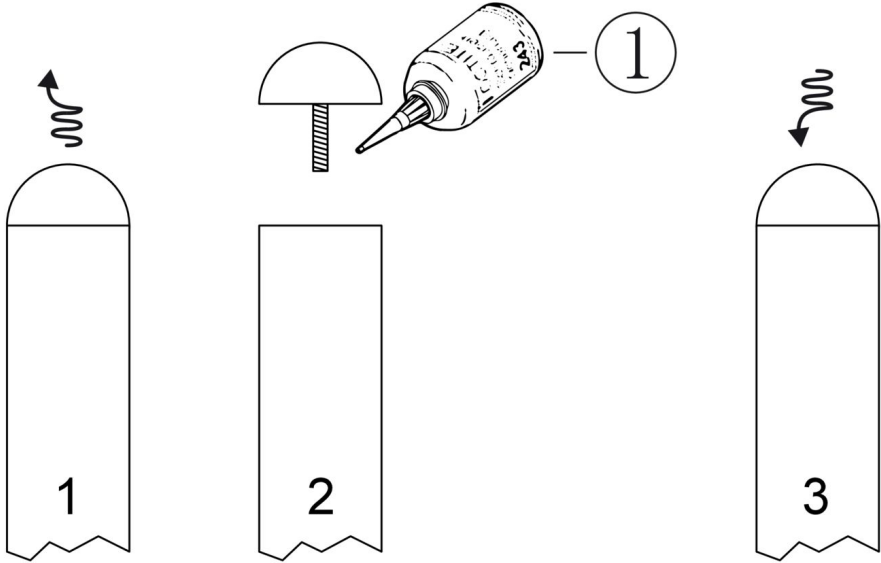

1 2 3

Bevestigings materiaal is per zakje verpakt en bovenstaande afbeelding zit in het zakje



Steppenbrug Parcour

1 STUK

Hoofdafmetingen: 101x233x280cm

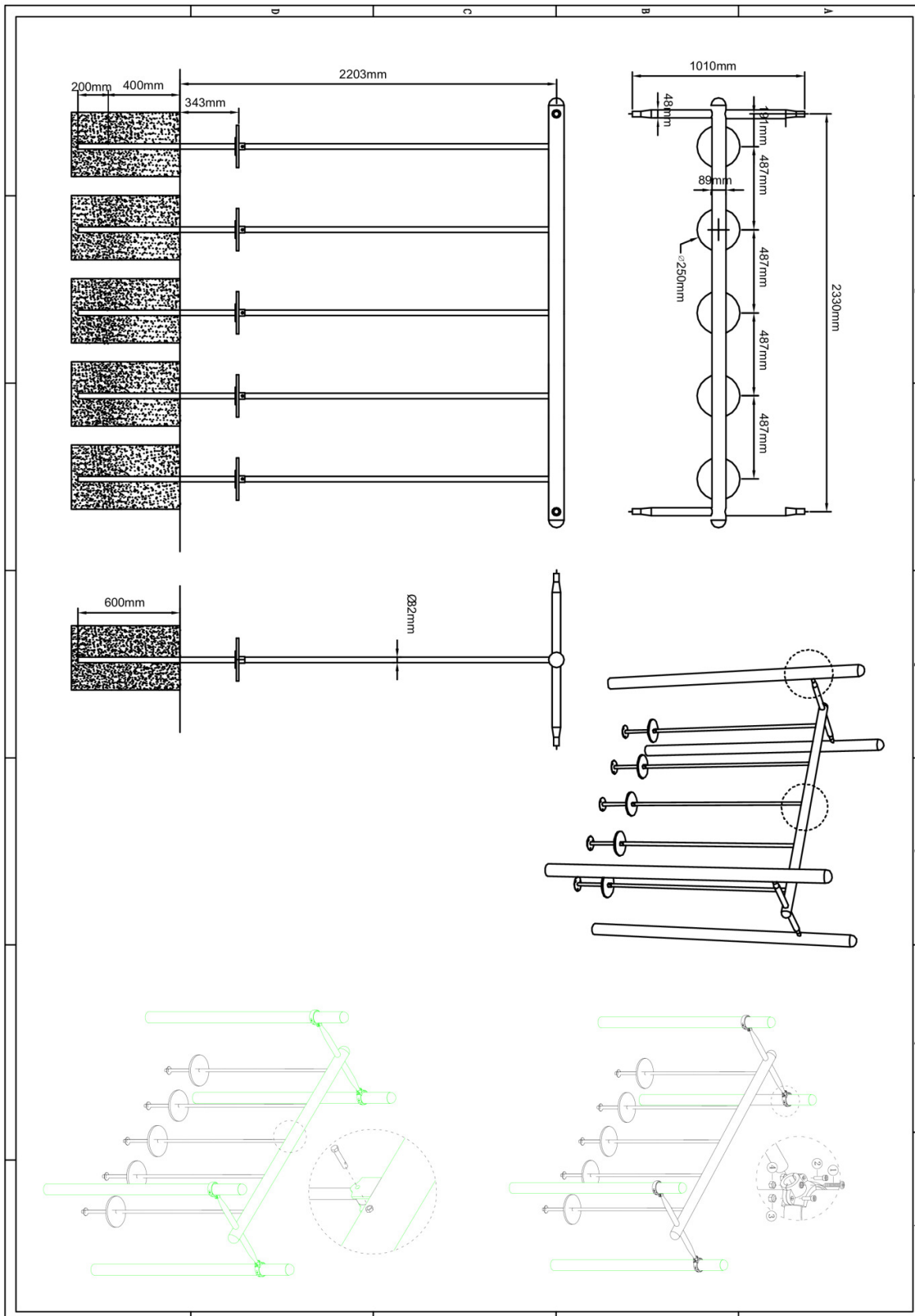

Steppenbrug Parcour

STAP 1 van 4

Omschrijving: Zelftapschroef aanbrengen aan de binnenkant van de palen op 10cm onder de paalkap gemeten

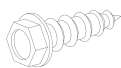
| |
|---|
| 4 st. Zeskant M3X16 Zelftap |
|  |

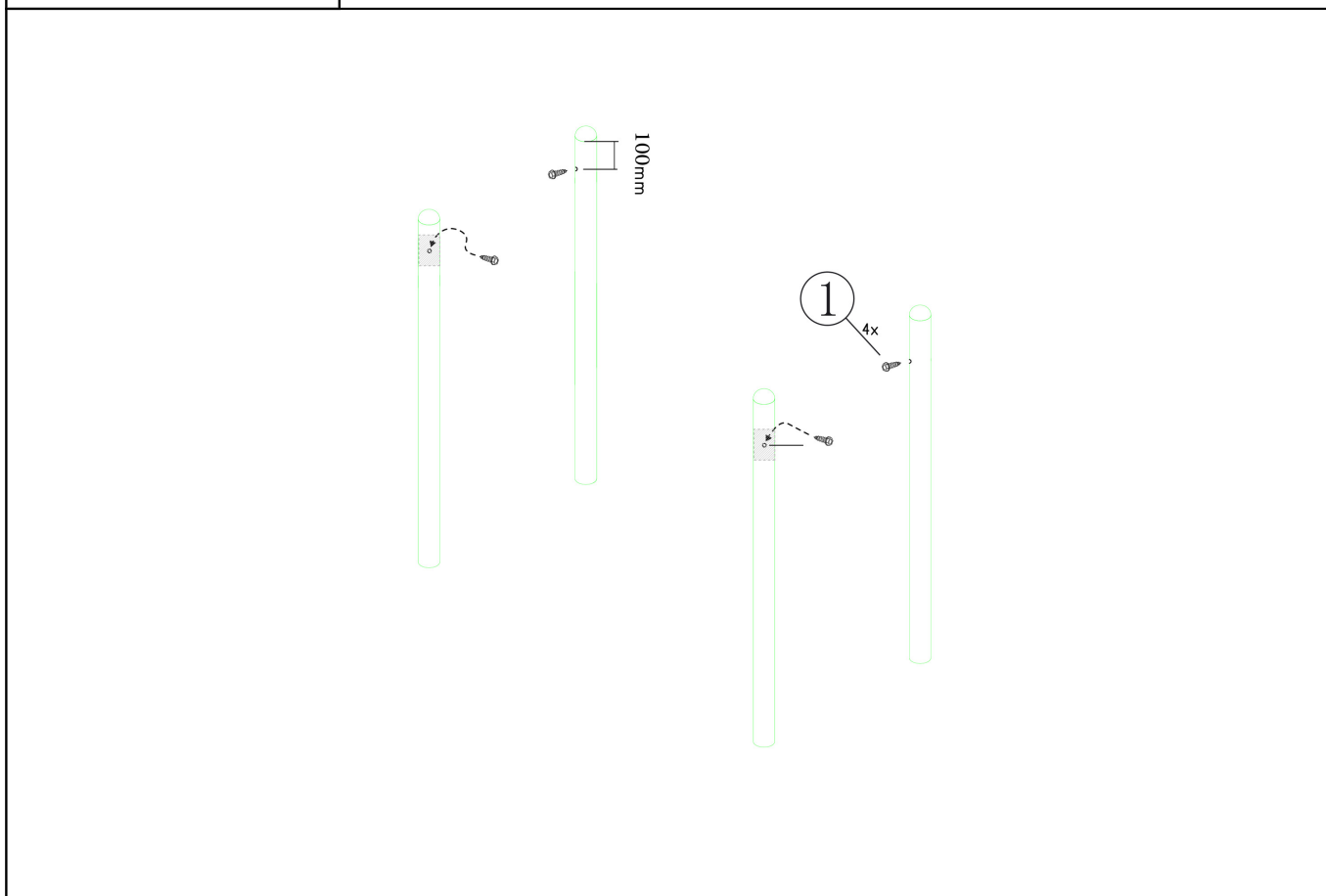

Bevestigings materiaal is per zakje verpakt en bovenstaande afbeelding zit in het zakje

Steppenbrug Parcour

STAP 2 van 4

Omschrijving: Koppelingsring over de schroef schuiven en vastzetten zodat de schroef niet meer zichtbaar is en de ring door de schroef niet kan zakken op de paal

4 st. Small clamp + ring

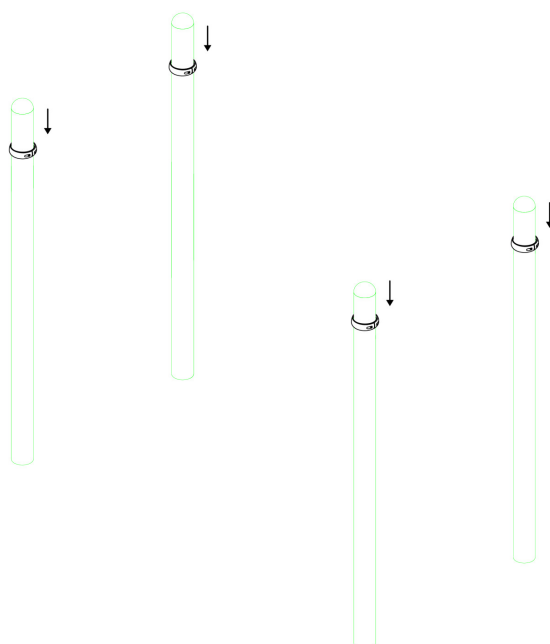



Bevestigings materiaal is per zakje verpakt en bovenstaande afbeelding zit in het zakje

Steppenbrug Parcour

STAP 3 van 4

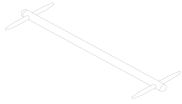
Omschrijving: Bevestiging tussen het rek en de standers

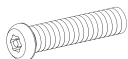
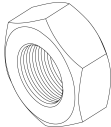
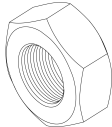
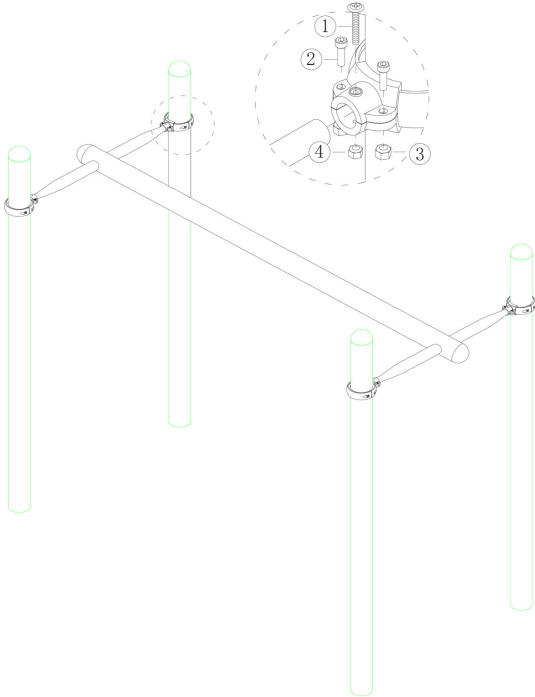
| | | |
|---|---|--|
| 1 st. Los rek (Steppenbrug) | 4 st. Kruiskop M6X65 | |
|  |  | |
| 8 st. Torx M8X20 | 8 st. Lock Moer M8 | 4 st. Lock Moer M6 |
|  |  |  |
|  | | |
| Bevestigings materiaal is per zakje verpakt en bovenstaande afbeelding zit in het zakje | | |

Steppenbrug Parcour

STAP 4 van 4

Omschrijving: Bevestiging tussen de steps en het rek

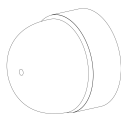
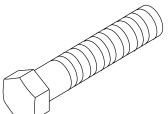
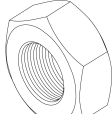
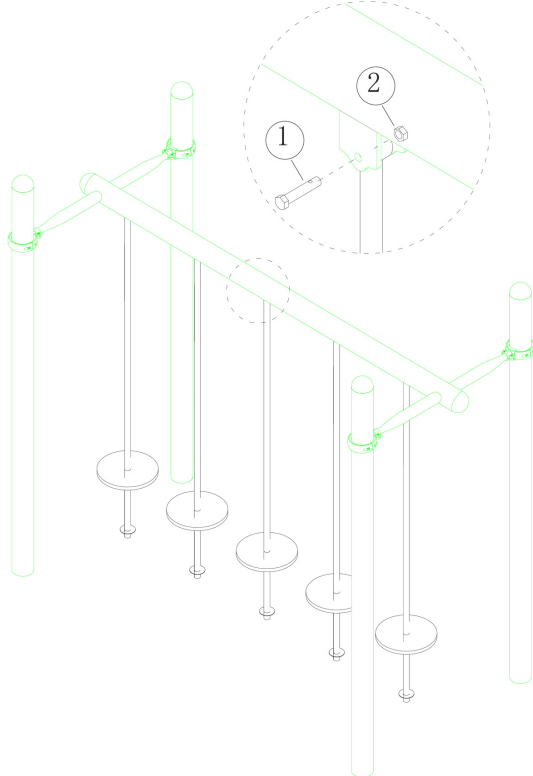
| | | |
|---|---|--|
| 5 st. Losse step (steppenbrug)  | | |
| 5 st. Afdekdop M12 | 5 st. M12x70 | 5 st. Lock Moer M12 |
|  | 1  | 2  |
|  | | |
| Bevestigings materiaal is per zakje verpakt en bovenstaande afbeelding zit in het zakje | | |