



TnT speeltoestellen

Montagehandleiding K-433



Toestel typenummer	K-433
Datum montagehandleiding	12/03/2019
Versienummer montagehandleiding	2.0

Beste klant van TnT Speeltoestellen,

Wij danken u voor het aanschaffen en installeren van een speeltoestel van TnT Speeltoestellen. Wij waarderen het vertrouwen dat u in ons bedrijf heeft geplaatst en streven ernaar om uw vertrouwen meer dan waar te maken!

Dit is uw TnT speeltoestellen montagehandleiding.

Wij hebben deze handleiding specifiek voor het product ontworpen, waarop eveneens de toe te passen onderdelen zijn genoemd.

Ook vindt u het grondplan met de benodigde valruimte volgens norm NEN-EN1176-1 : 2017.

Bewaart u dit document bij uw logboek. Nogmaals willen wij u bedanken voor de aankoop van dit speeltoestel. Wij zien uit naar uw volgende speelproject.

Met vriendelijke groet, TnT Speeltoestellen



Inhoudsopgave

Aanzichten 3D	3
Onderdelenlijst	4
Veiligheidsruimtes	5
Aanzichten 2D	6
Plattegrond palenplan	7
Onderdeel handleidingen	8
<i>Staander K-433</i>	9
<i>Klimnet (Klimtoestellen)</i>	11
<i>Spinner (klimtoestellen)</i>	13

Aanzichten 3D



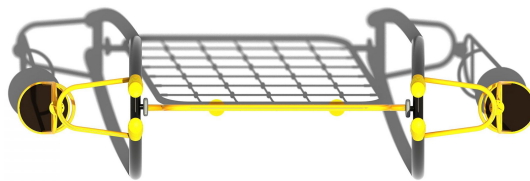

Aanzicht 1

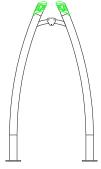
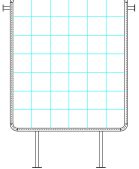

Aanzicht 3

Onderdelenlijst

<p>2 st. Staander K-433</p>	<p>1 st. Klimnet (Klimtoestellen)</p>	<p>2 st. Spinner (klimtoestellen)</p>
<p>299x140x30cm</p>	<p>285x220x5cm</p>	<p>275x105x67cm</p>
		

Veiligheidsruimtes

Geachte klant,

Zorg er altijd voor dat alle veiligheids ruimtes zoals aangegeven in ieder geval gehaald worden, dit zijn de minimale vereiste ruimtes voor een veilig gebruik van het speeltoestel.

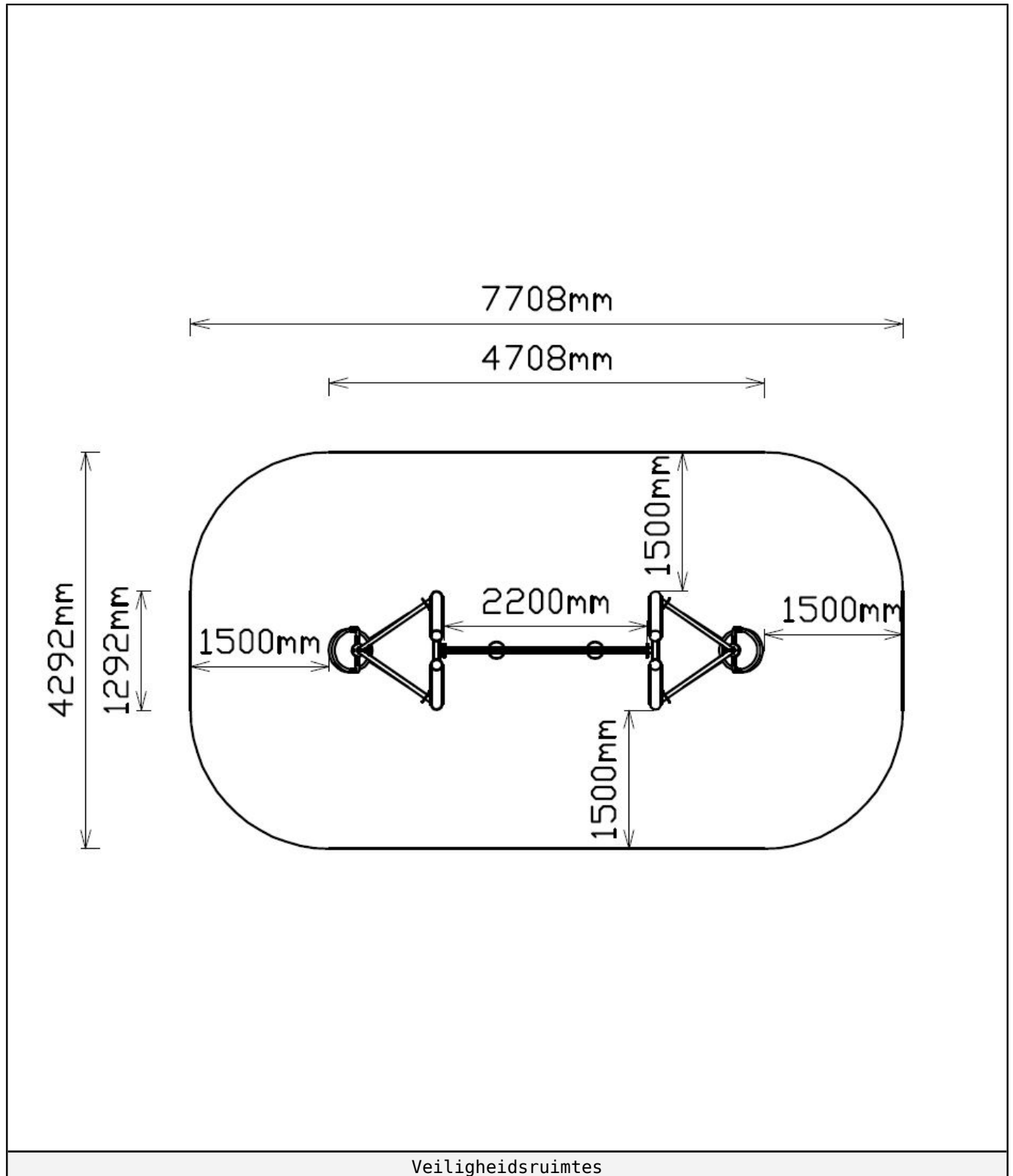

Aanzichten 2D

Hier vindt u de beschikbare aanzichtstekeningen.

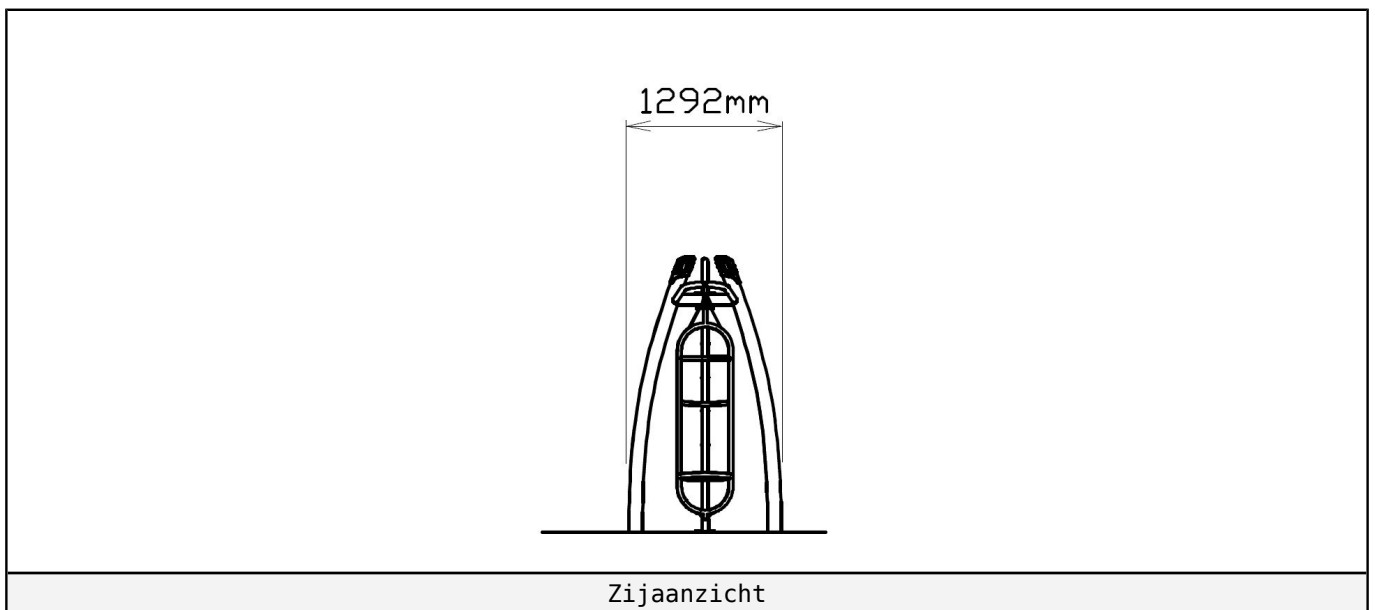
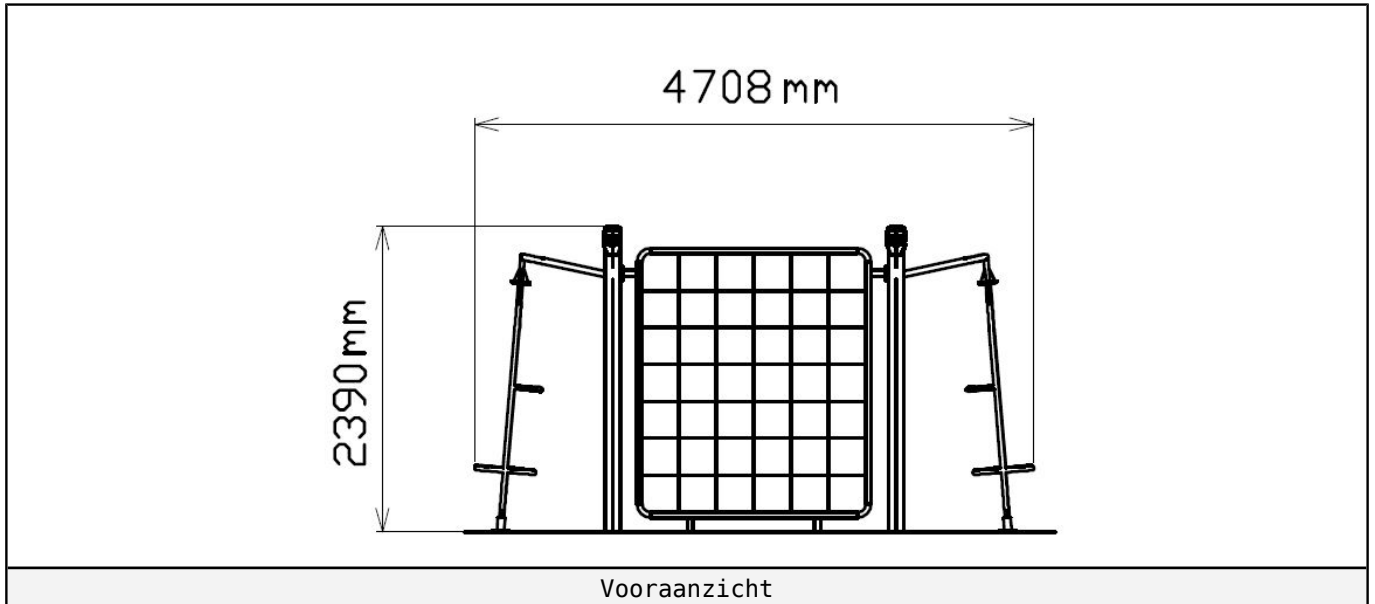



Plattegrond palenplan

U kunt van deze tekening niet afmeten!

Voor de betonfundatie heeft u 50 kg snelbeton per staander nodig, voor het klimnet 50 kg snelbeton en voor de spinners 200 kg snelbeton per stuk.

Houdt u er rekening mee dat de betonfundatie minimaal 400mm onder het maaiveld blijft, zoals op de tekening afgebeeld.

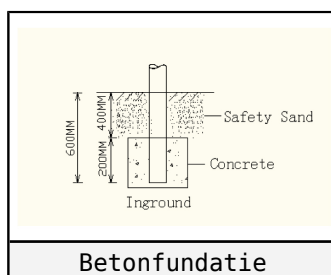
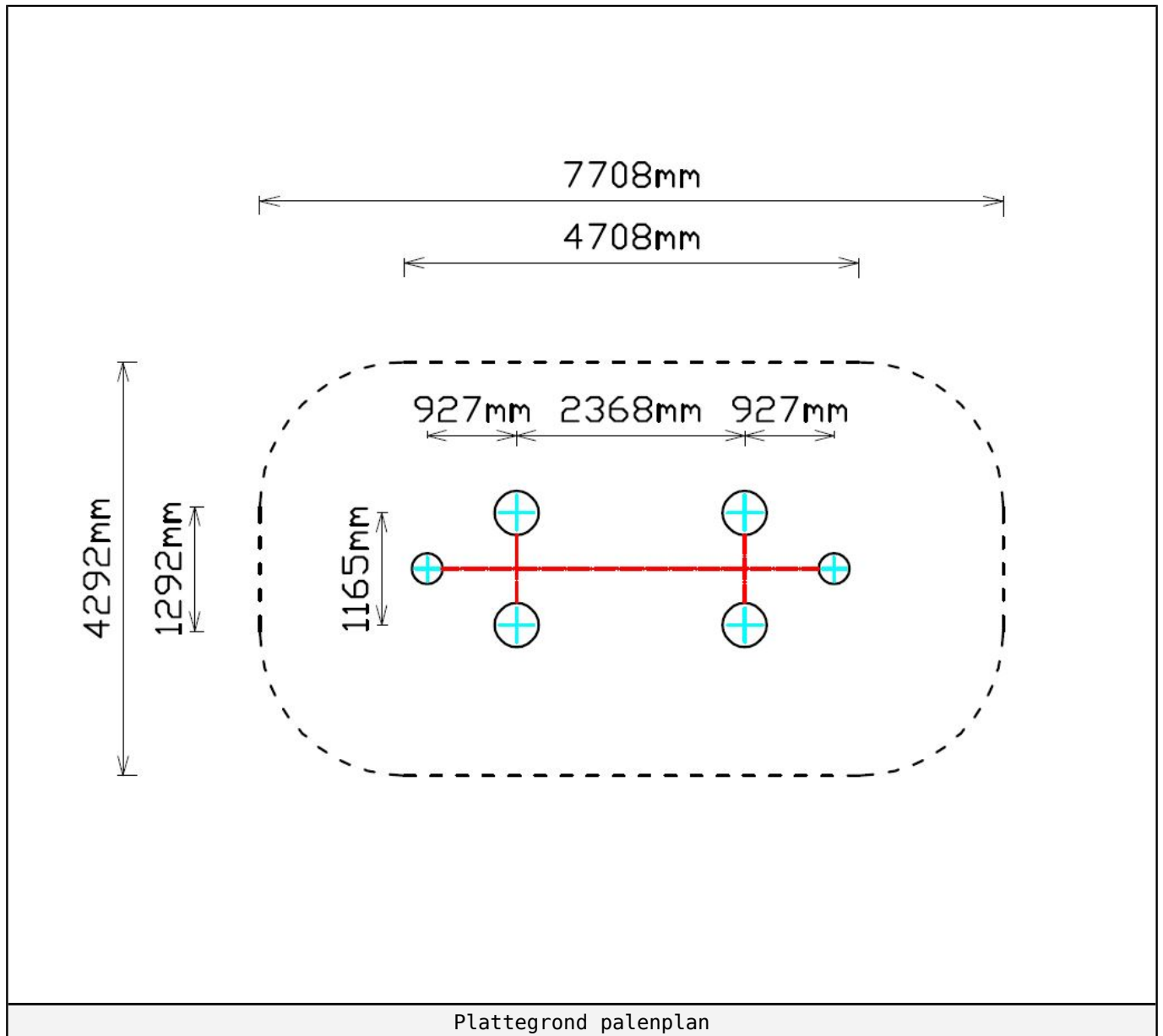



Onderdeel handleidingen

Op de volgende pagina's van dit document vindt u alle individuele onderdelen met bijhorende technische tekeningen en eventuele montage instructies.



Staander K-433

2 STUKS

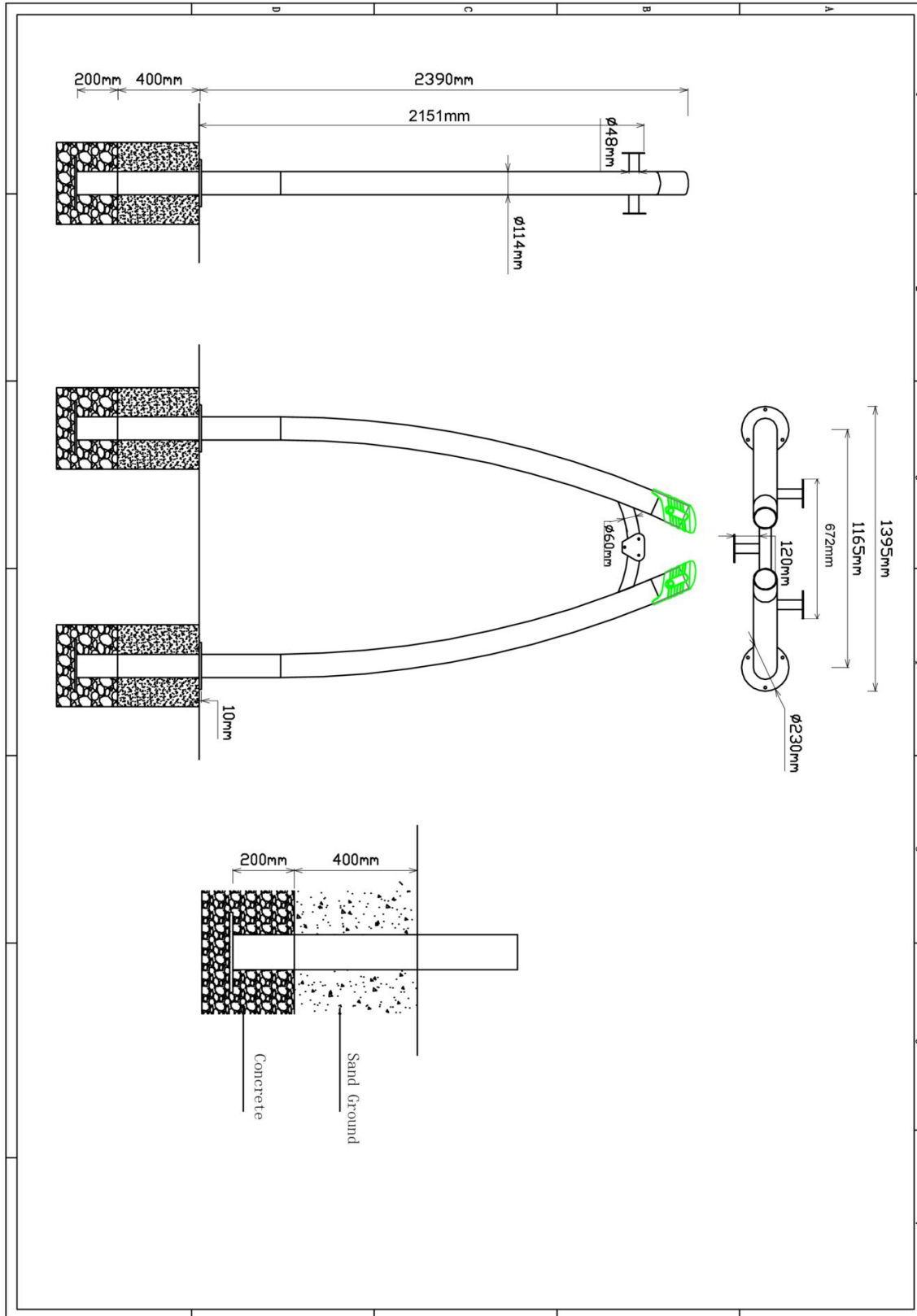

Hoofdafmetingen: 299x140x30cm



Staander K-433

STAP 1 van 1

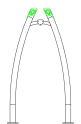

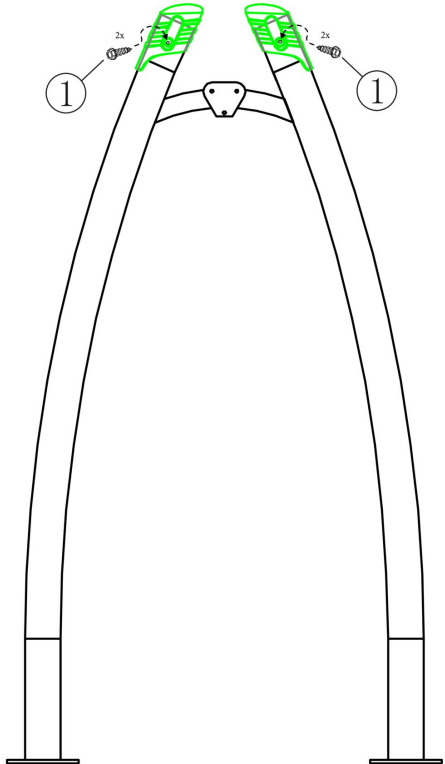
Omschrijving: Bevestig de kunststof paalkapen zoals op de afbeelding te zien is

2 st. Staander K-433	4 st. Kunststof paalkap	8 st. Zeskant M3X16 Zelftap
		
		
Bevestigings materiaal is per zakje verpakt en bovenstaande afbeelding zit in het zakje		

Klimnet (Klimtoestellen)

STAP 1 van 1

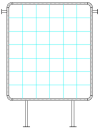
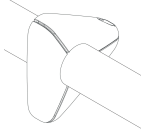
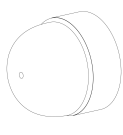
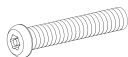
Omschrijving: Bevestiging tussen het klimnet en de staanders.

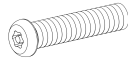
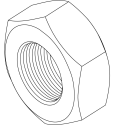
1 st. Klimnet (Klimtoestellen)	2 st. Kunststof afdekkap	2 st. Afdekdop M8	6 st. Torx M10X25
			1 
12 st. Ring M10 (middel)	6 st. Lock Moer M10	2 st. Torx M8X20	2 st. Lock Moer M8
2 	3 	4 	5 

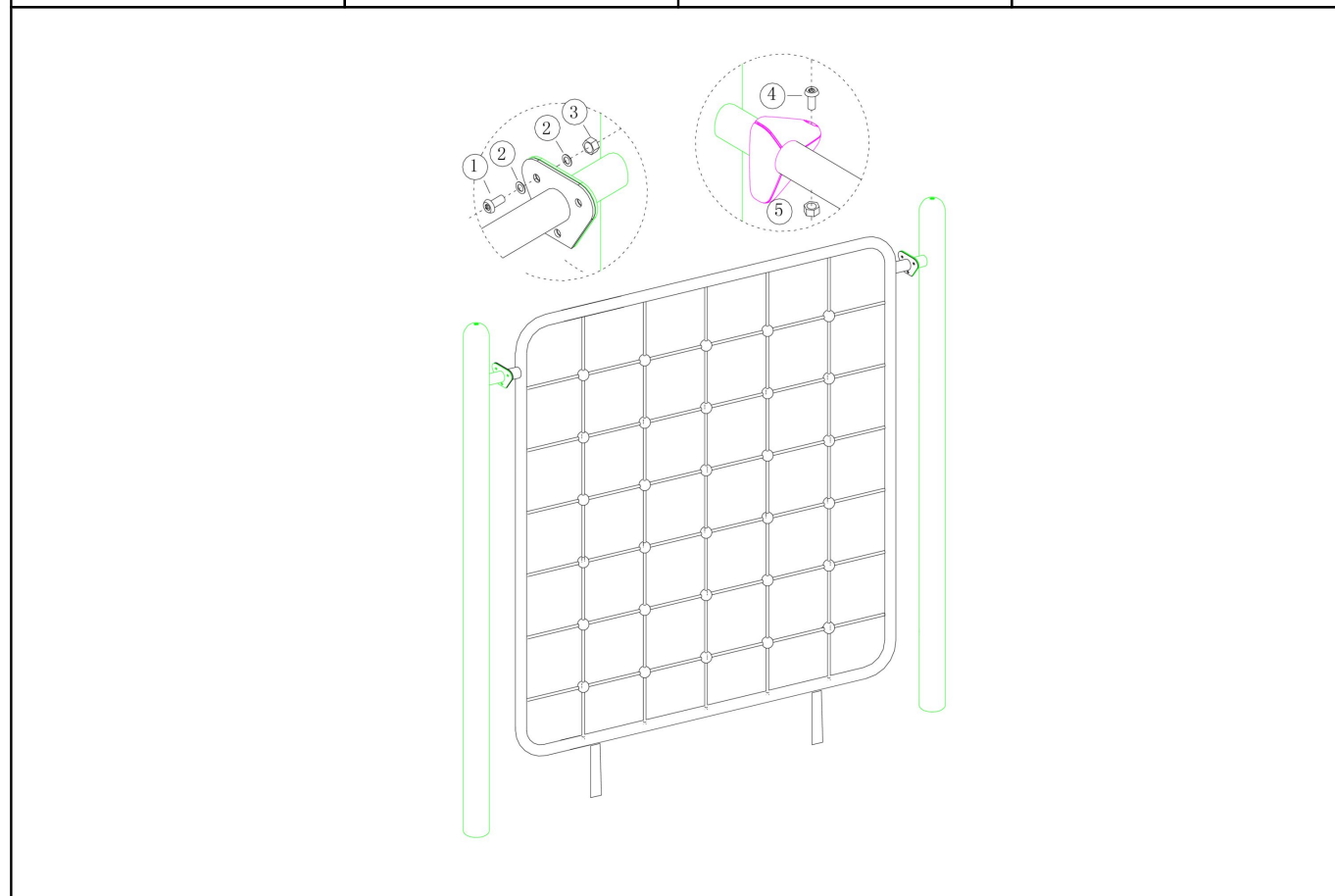

Bevestigings materiaal is per zakje verpakt en bovenstaande afbeelding zit in het zakje



Spinner (klimtoestellen)

2 STUKS

Hoofdafmetingen: 275x105x67cm

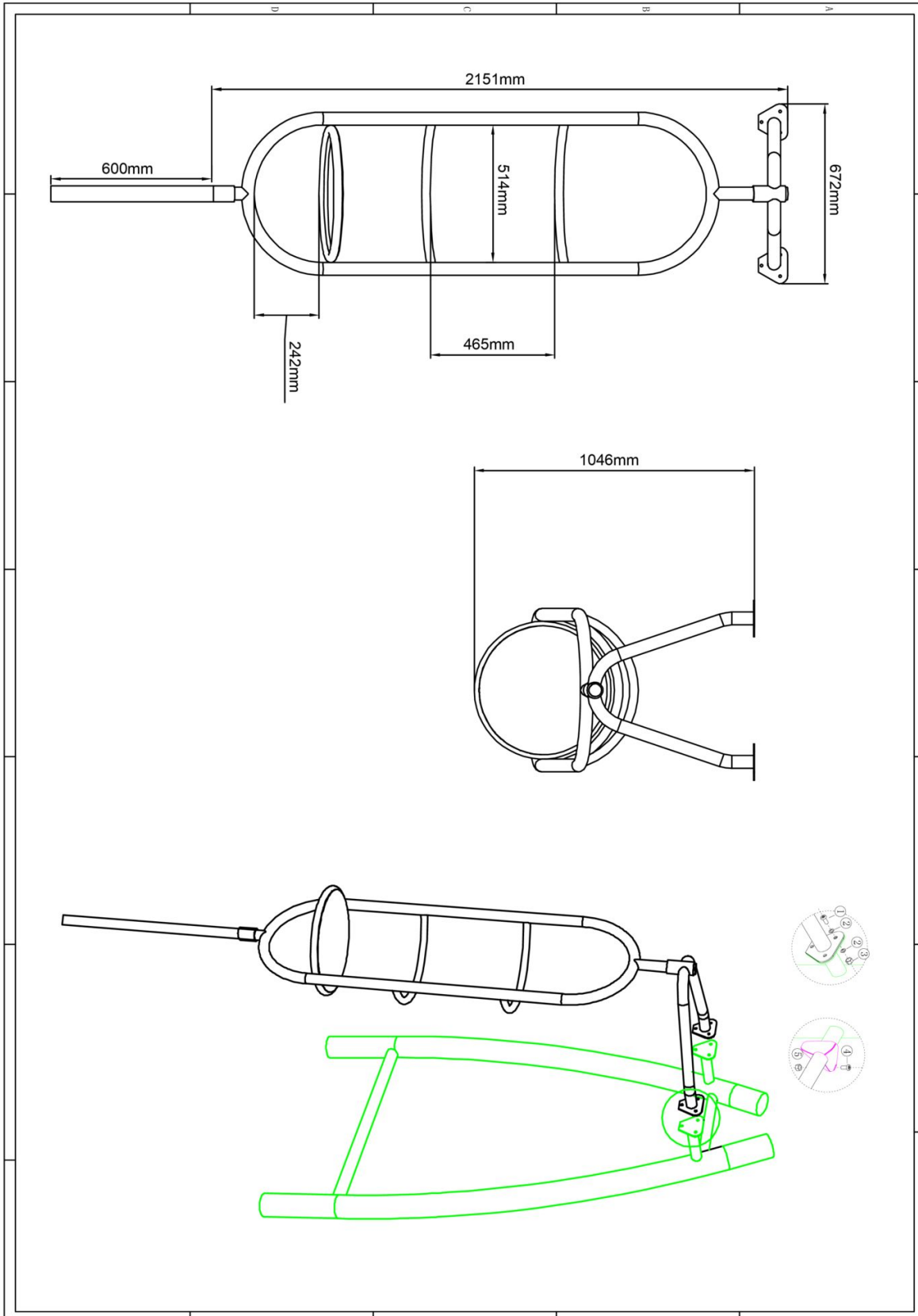

Spinner (klimtoestellen)

STAP 1 van 1

Omschrijving: Bevestiging tussen de spinner en de staanders

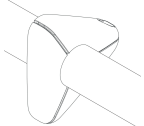
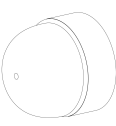
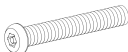
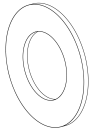
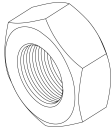
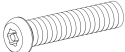
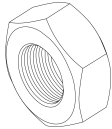
2 st. Spinner (klimtoestellen)	4 st. Kunststof afdekkap	4 st. Afdekdop M8	12 st. Torx M10X30
			<div style="border: 1px solid black; border-radius: 50%; width: 30px; height: 30px; display: flex; align-items: center; justify-content: center; margin-bottom: 5px;">1</div> 
24 st. Ring M10 (middel)	12 st. Lock Moer M10	4 st. Torx M8X20	4 st. Lock Moer M8
<div style="border: 1px solid black; border-radius: 50%; width: 30px; height: 30px; display: flex; align-items: center; justify-content: center; margin-bottom: 5px;">2</div> 	<div style="border: 1px solid black; border-radius: 50%; width: 30px; height: 30px; display: flex; align-items: center; justify-content: center; margin-bottom: 5px;">3</div> 	<div style="border: 1px solid black; border-radius: 50%; width: 30px; height: 30px; display: flex; align-items: center; justify-content: center; margin-bottom: 5px;">4</div> 	<div style="border: 1px solid black; border-radius: 50%; width: 30px; height: 30px; display: flex; align-items: center; justify-content: center; margin-bottom: 5px;">5</div> 

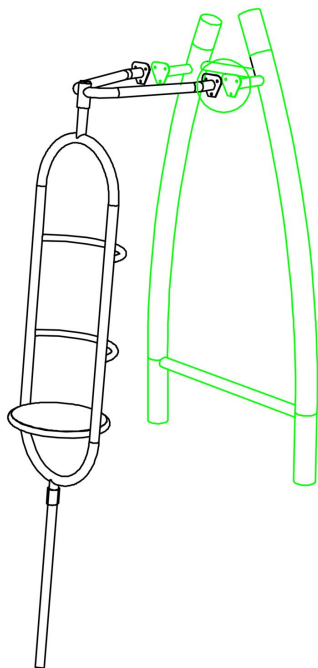
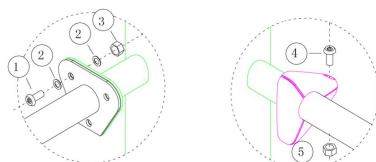

Bevestigings materiaal is per zakje verpakt en bovenstaande afbeelding zit in het zakje