

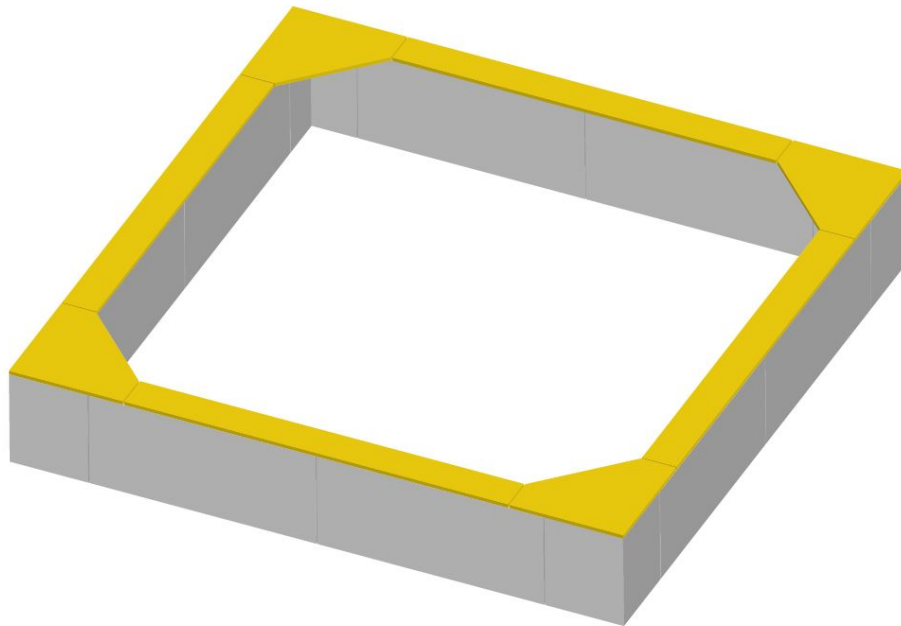

TnT speeltoestellen

Montagehandleiding ZB-BT-3001



Toestel typenummer	ZB-BT-3001
Datum montagehandleiding	20/02/2019
Versienummer montagehandleiding	2.0

Beste klant van TnT Speeltoestellen,

Wij danken u voor het aanschaffen en installeren van een speeltoestel van TnT Speeltoestellen. Wij waarderen het vertrouwen dat u in ons bedrijf heeft geplaatst en streven ernaar om uw vertrouwen meer dan waar te maken!

Dit is uw TnT speeltoestellen montagehandleiding.

Wij hebben deze handleiding specifiek voor het product ontworpen, waarop eveneens de toe te passen onderdelen zijn genoemd.

Ook vindt u het grondplan met de benodigde valruimte volgens norm NEN-EN1176-1 : 2017.

Bewaart u dit document bij uw logboek. Nogmaals willen wij u bedanken voor de aankoop van dit speeltoestel. Wij zien uit naar uw volgende speelproject.

Met vriendelijke groet, TnT Speeltoestellen



Inhoudsopgave

Aanzichten 3D	3
Onderdelenlijst	4
Veiligheidsruimtes	5
Aanzichten 2D	6
Plattegrond palenplan	7
Onderdeel handleidingen	8
<i>Betonelement Hoek</i>	9
<i>Betonelement recht</i>	12
<i>PE Paneel zandbak hoek</i>	15
<i>PE paneel zandbak 170cm recht</i>	17
<i>Plaatsing zandbak op verschillende ondergronden</i>	19

Aanzichten 3D

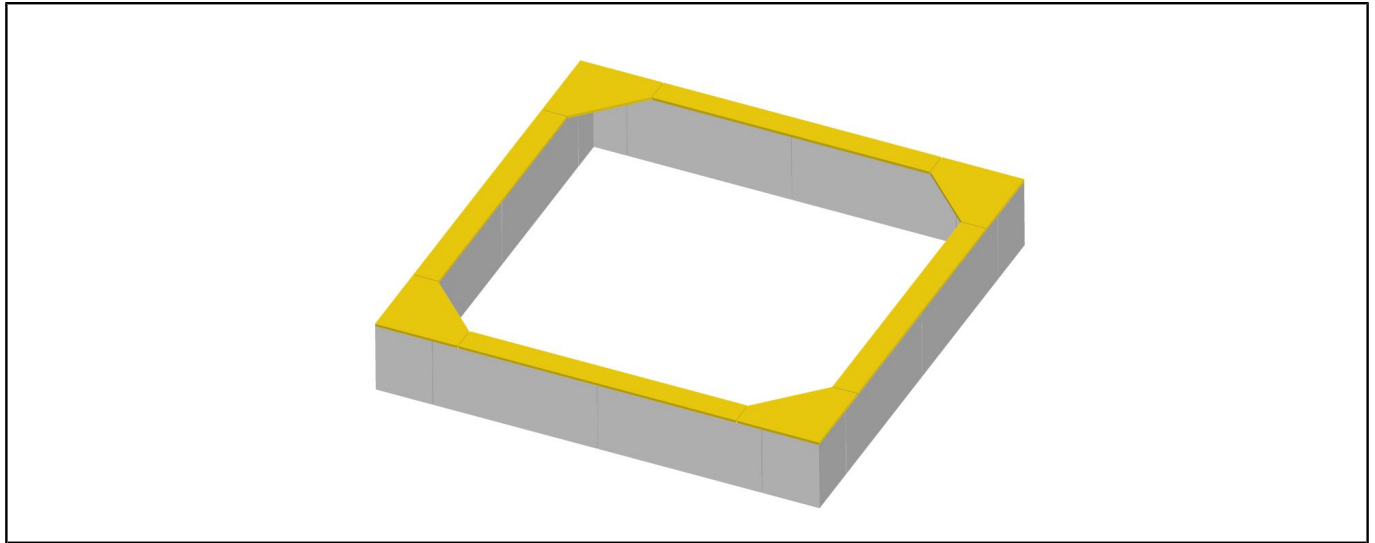



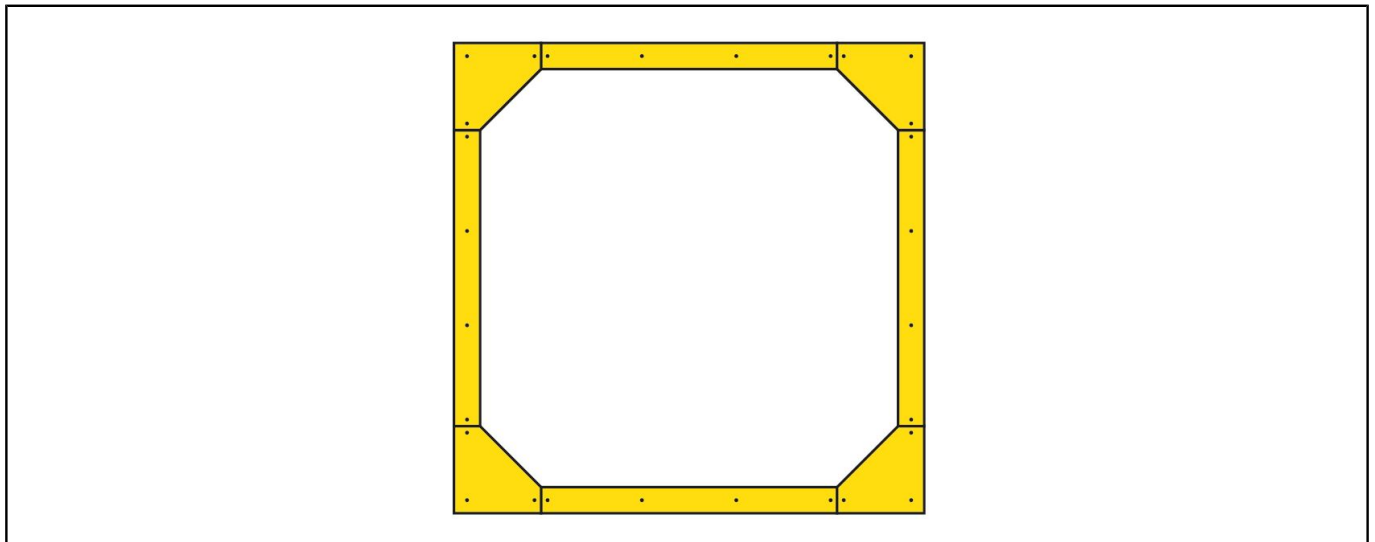

Aanzicht 1



Aanzicht 2

Onderdelenlijst

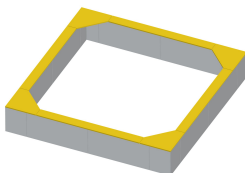
<p>4 st. Betonelement Hoek</p>	<p>8 st. Betonelement recht</p>	<p>4 st. PE Paneel zandbak hoek</p>	<p>4 st. PE paneel zandbak 170cm recht</p>
<p>15x40x35 cm</p>	<p>15x40x100cm</p>	<p>50x50x1.5 cm</p>	<p>15x170x1.5 cm</p>
			
<p>1 st. Plaatsing zandbak op verschillende ondergronden</p>			
			

Veiligheidsruimtes

Geachte klant,

Zorg er altijd voor dat alle veiligheids ruimtes zoals aangegeven in ieder geval gehaald worden, dit zijn de minimale vereiste ruimtes voor een veilig gebruik van het speeltoestel.

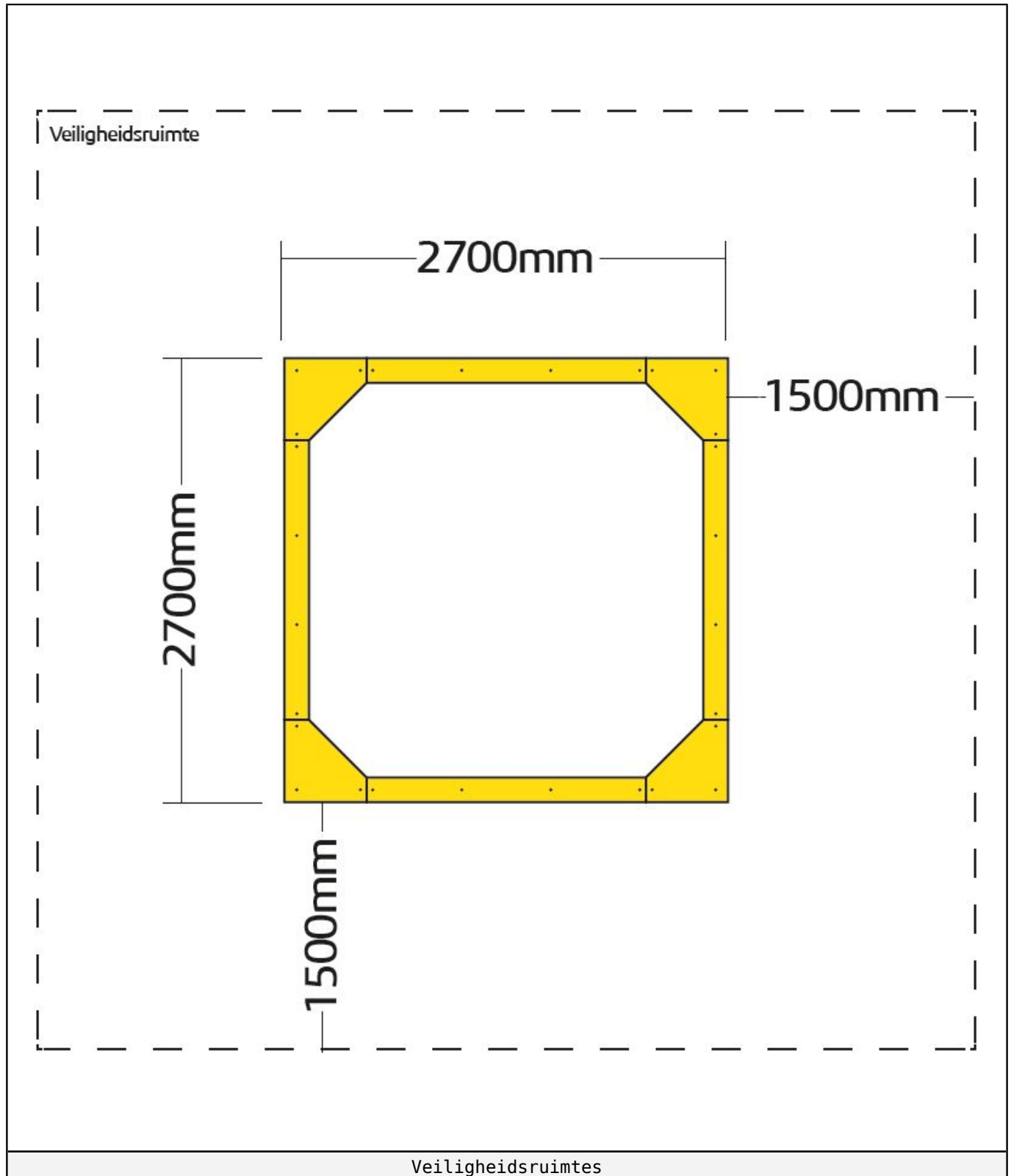

Aanzichten 2D

Hier vindt u de beschikbare aanzichtstekeningen.

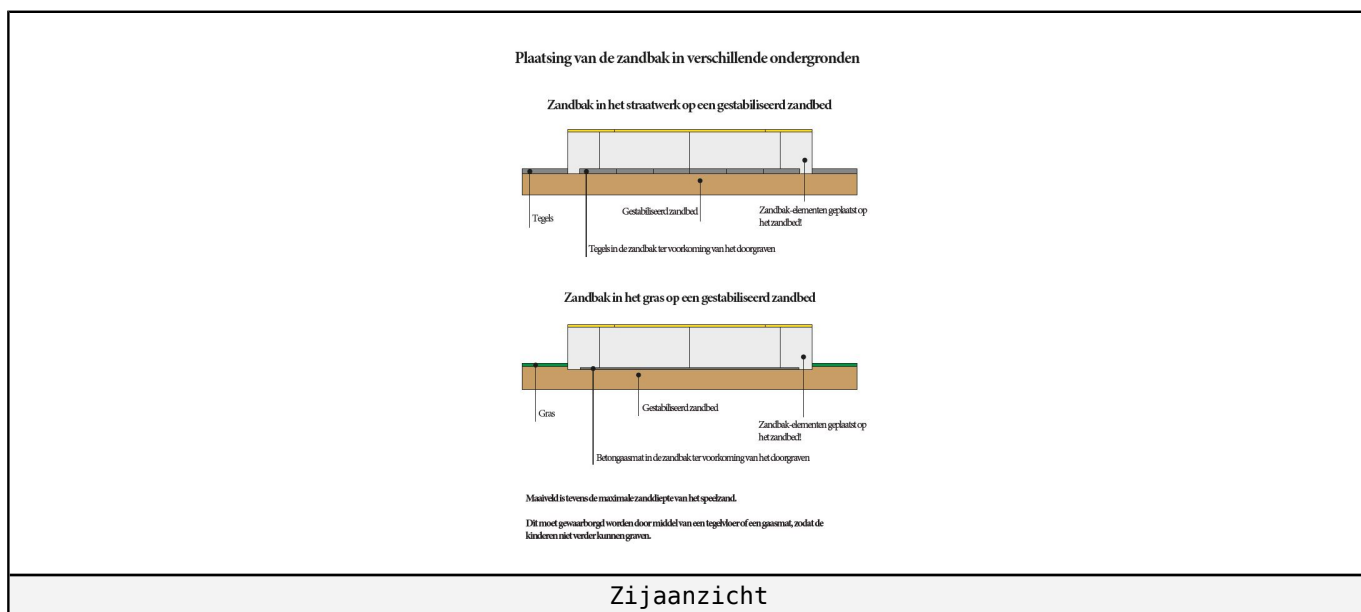
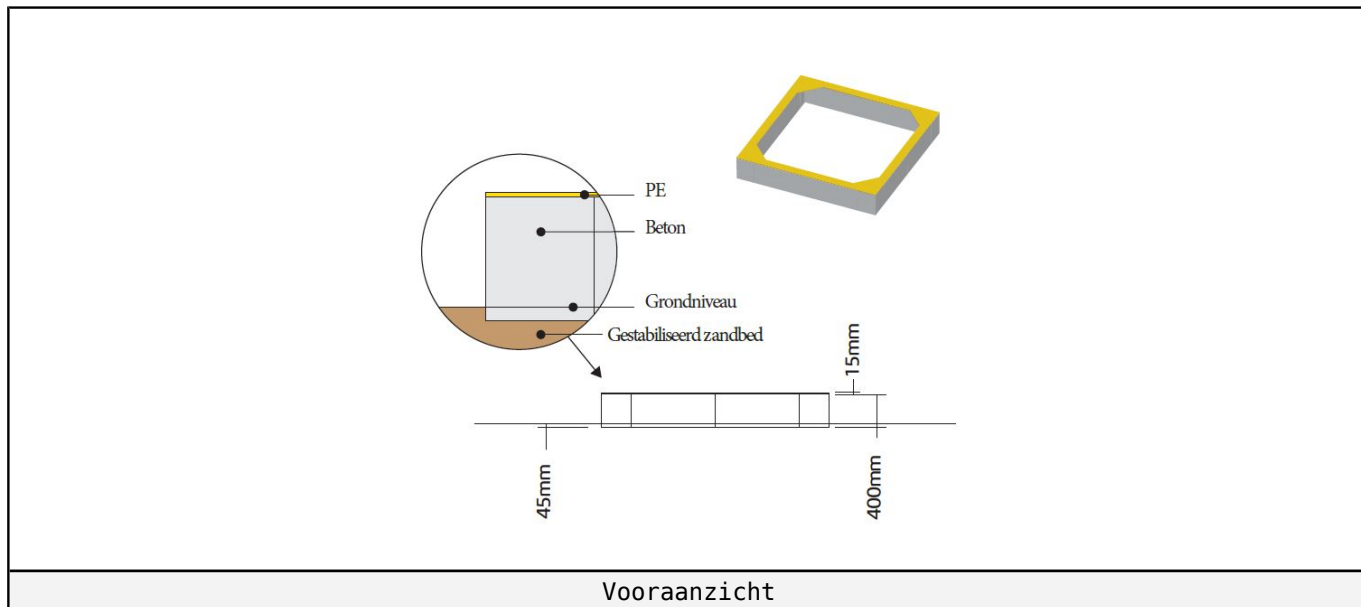

Plattegrond palenplan

U kunt van deze tekening niet afmeten!

Hier zit u de wijze waarop de betonelementen geplaatst dienen te worden. De betonelementen worden 45mm diep geplaatst.

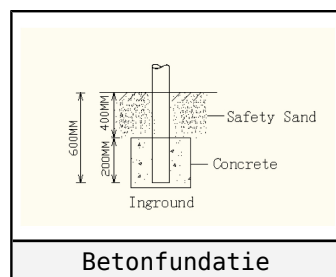
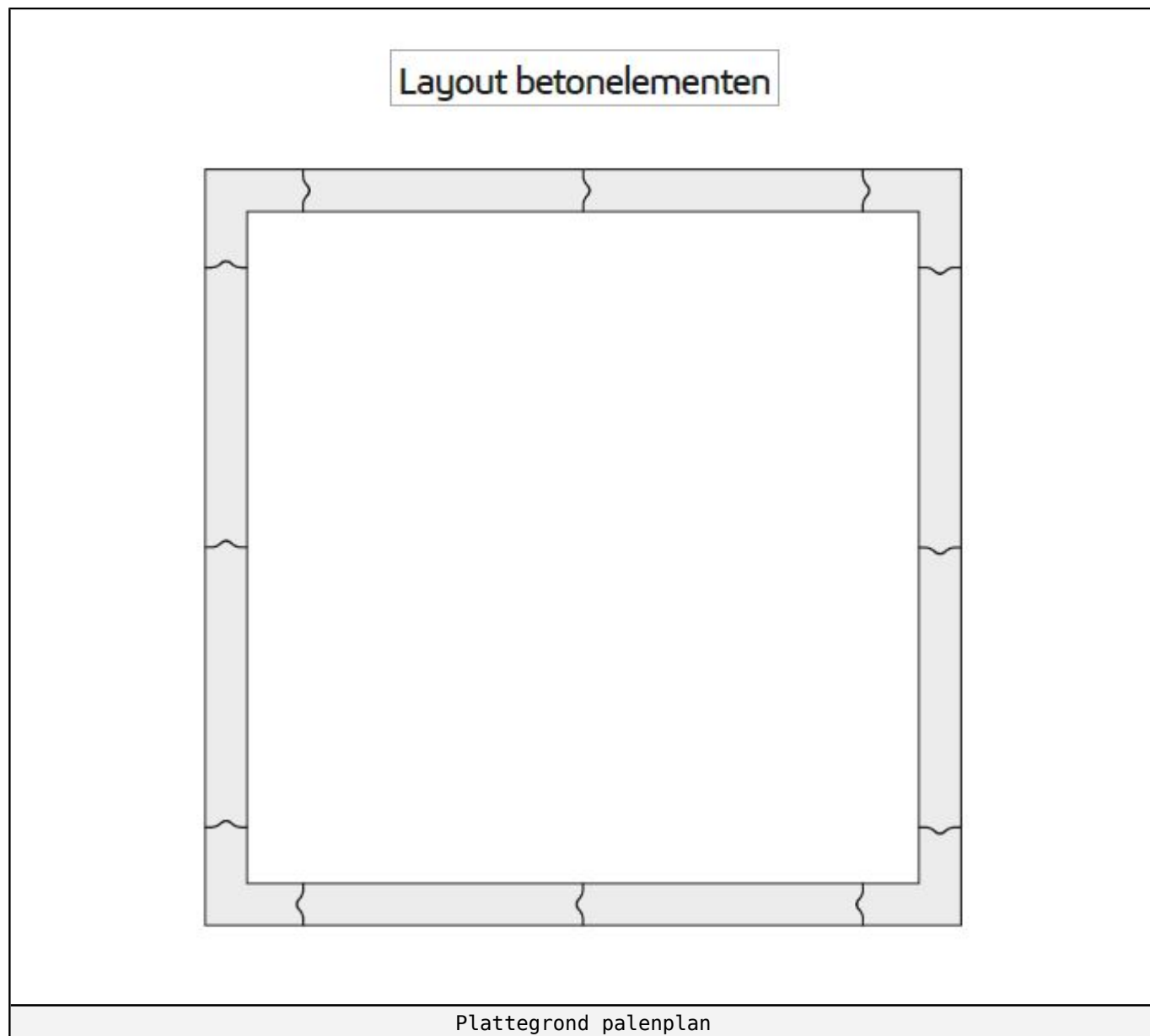

Onderdeel handleidingen

Op de volgende pagina's van dit document vindt u alle individuele onderdelen met bijhorende technische tekeningen en eventuele montage instructies.

Betonelement Hoek

4 STUKS

Hoofdafmetingen: 15x40x35 cm

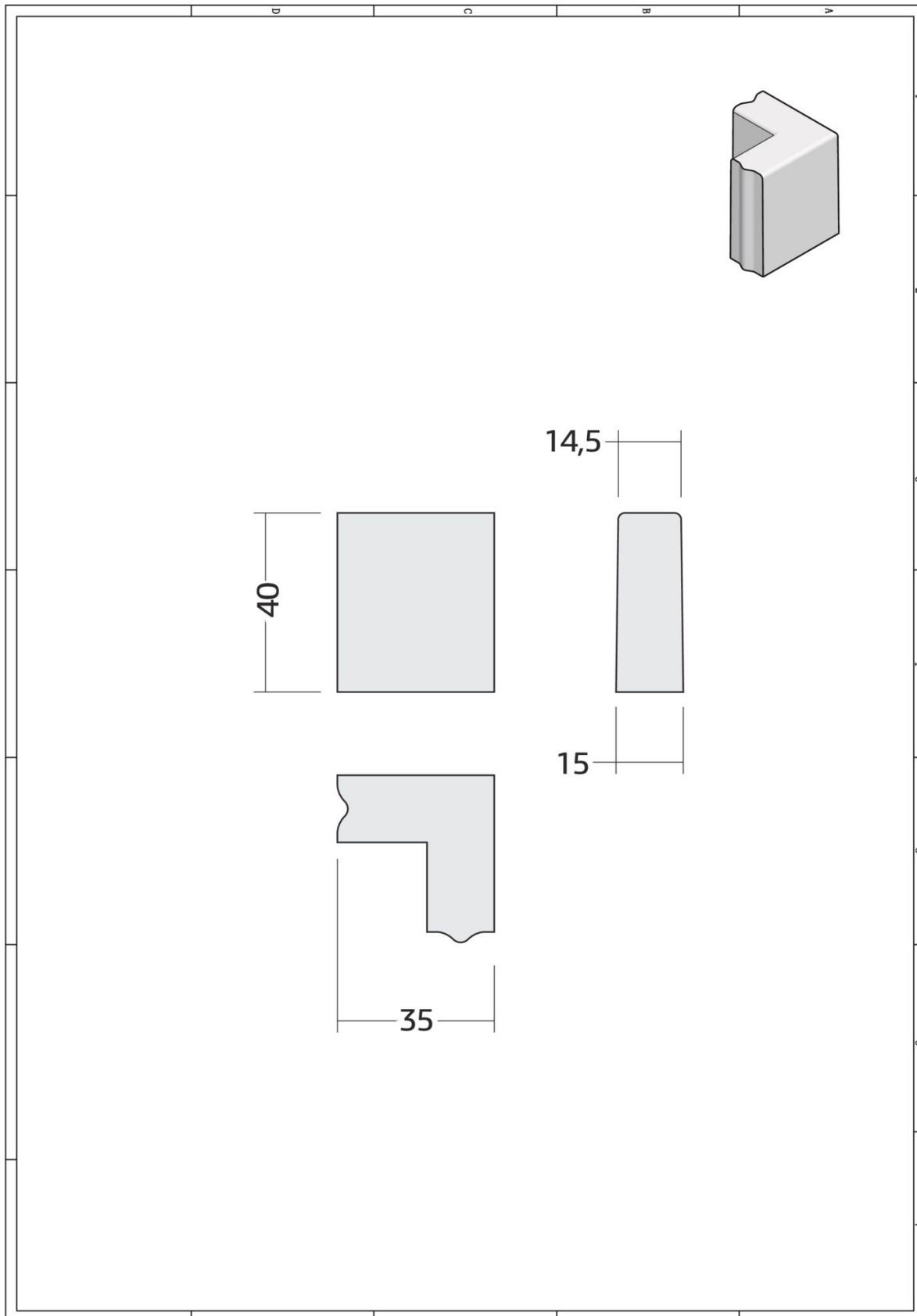



Betonelement Hoek

STAP 1 van 2

Omschrijving: Betonelementen zo plaatsen als de layout.

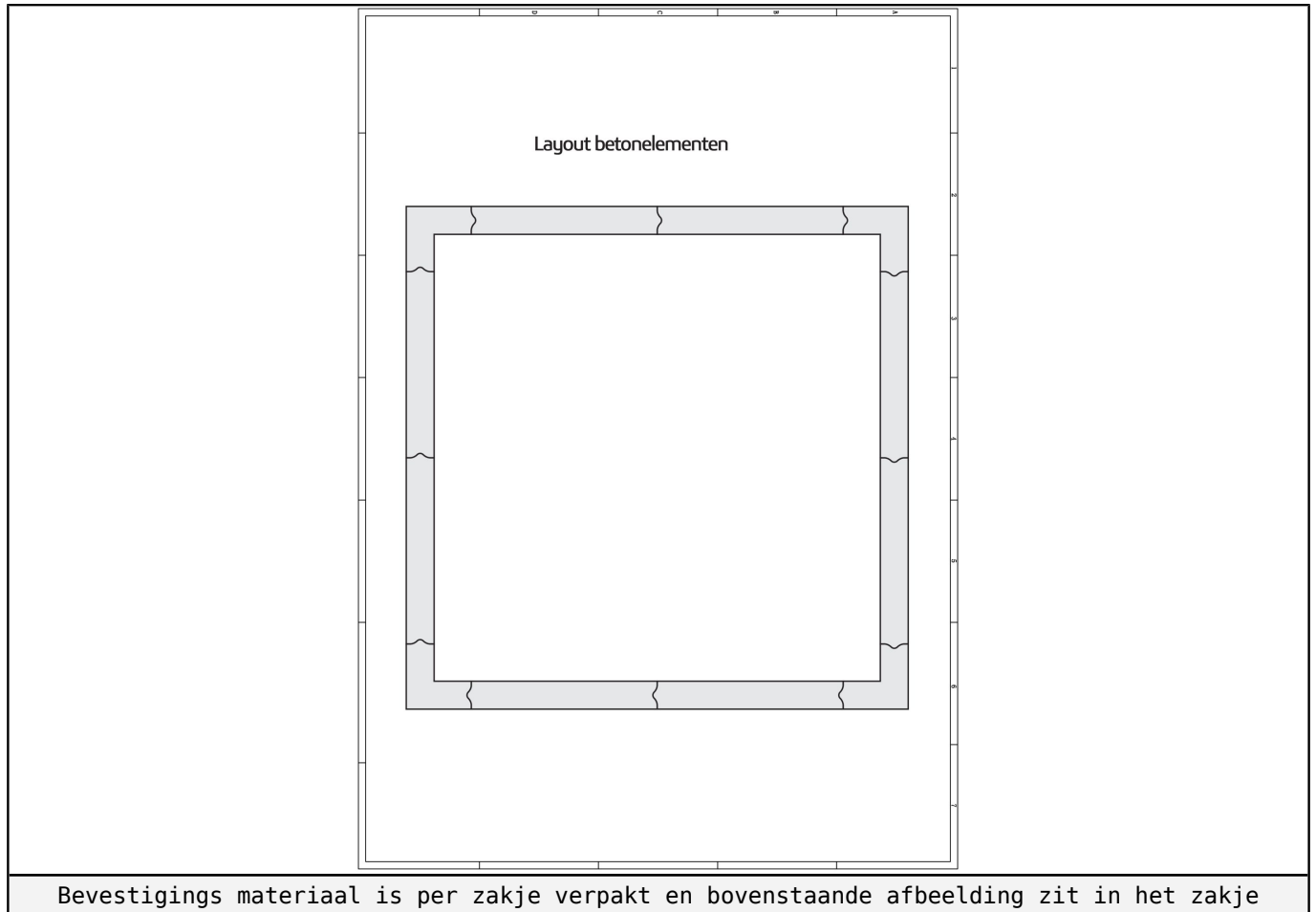

Betonelement Hoek

STAP 2 van 2

Omschrijving: Diepte van de Betonelementen is 45mm onder het maaiveld op een gestabiliseerd zandbed

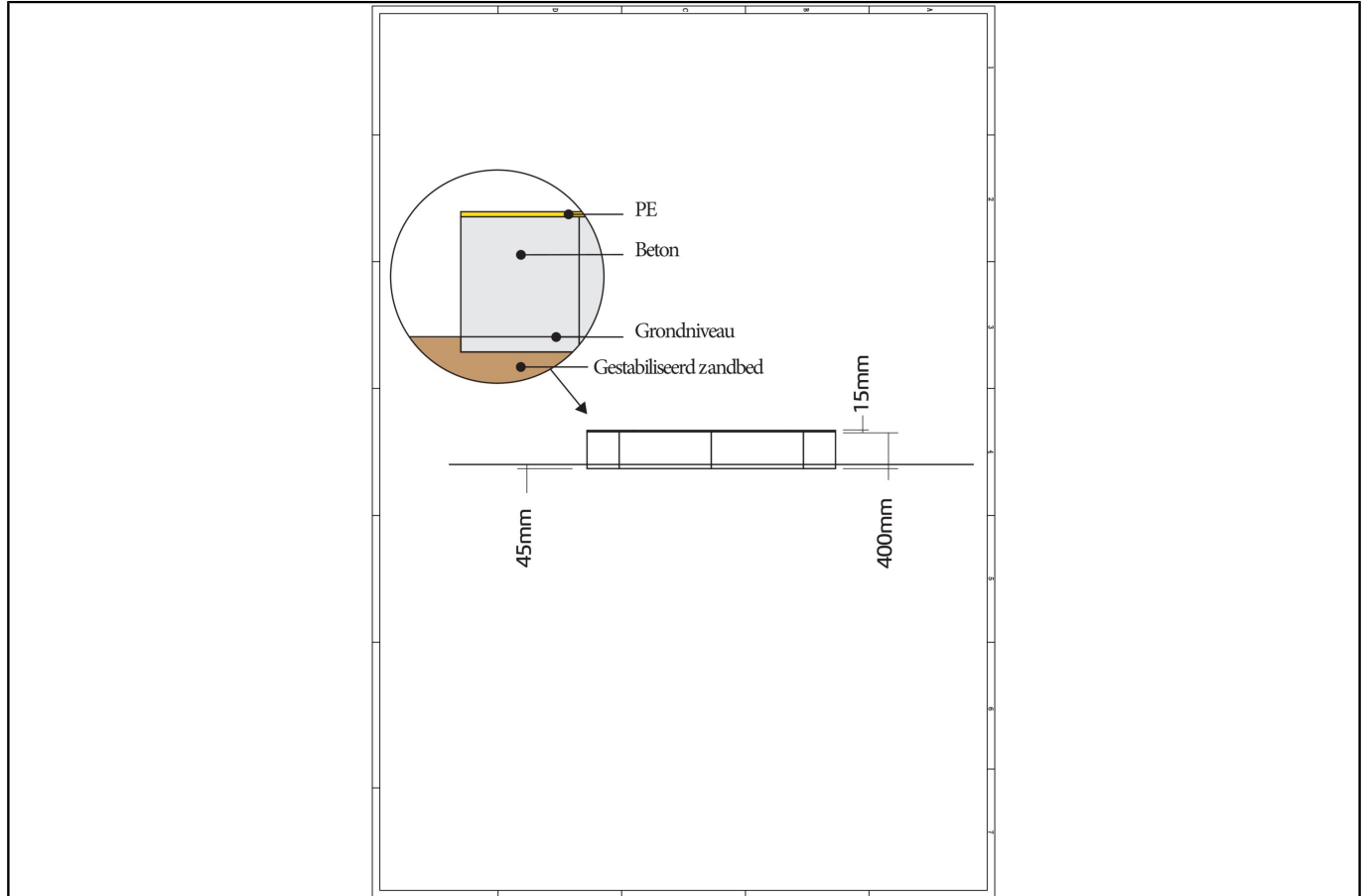

Bevestigings materiaal is per zakje verpakt en bovenstaande afbeelding zit in het zakje

Betonelement recht

8 STUKS

Hoofdafmetingen: 15x40x100cm

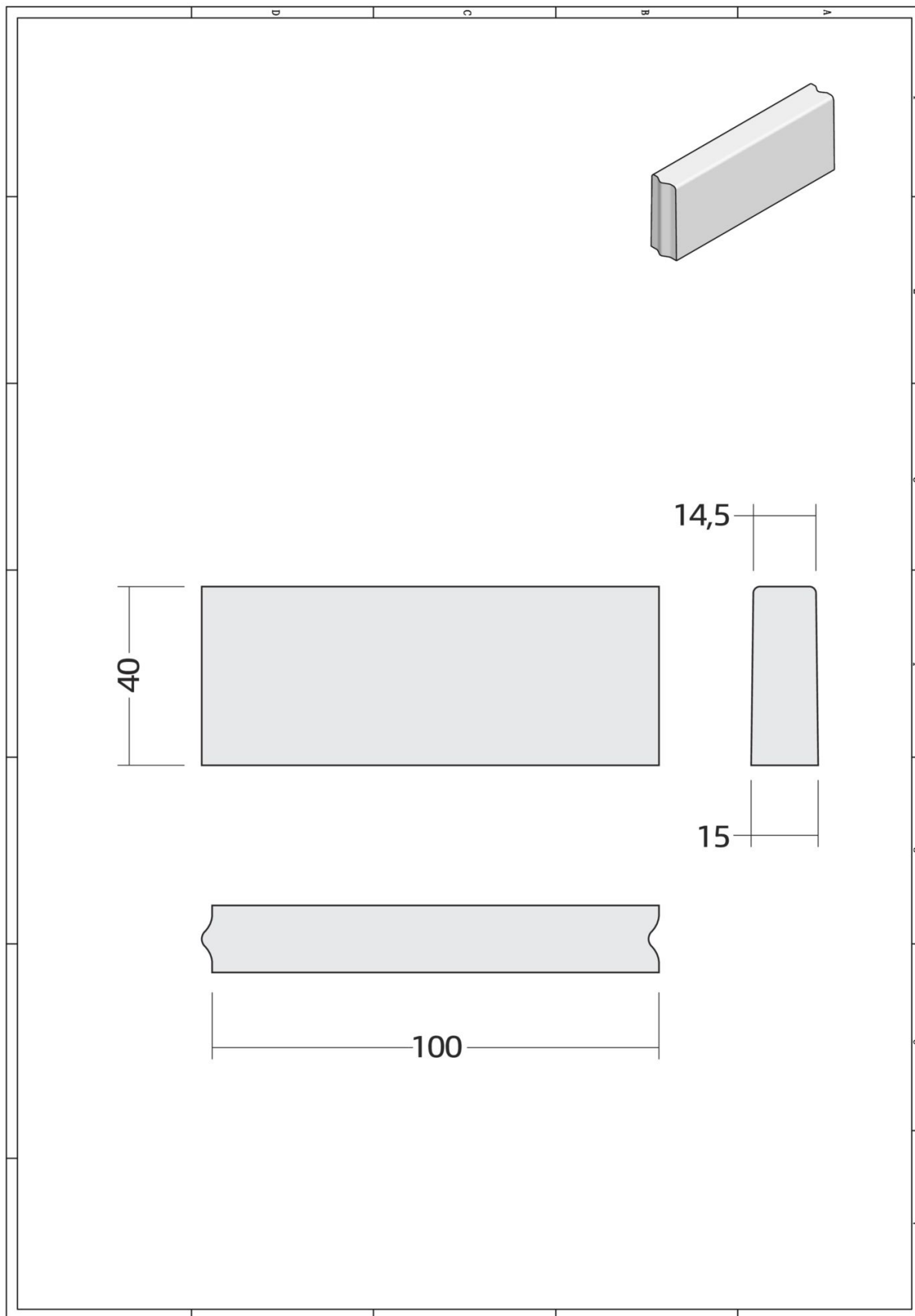

Betonelement recht

STAP 1 van 2

Omschrijving: Betonelementen zo plaatsen als de layout.

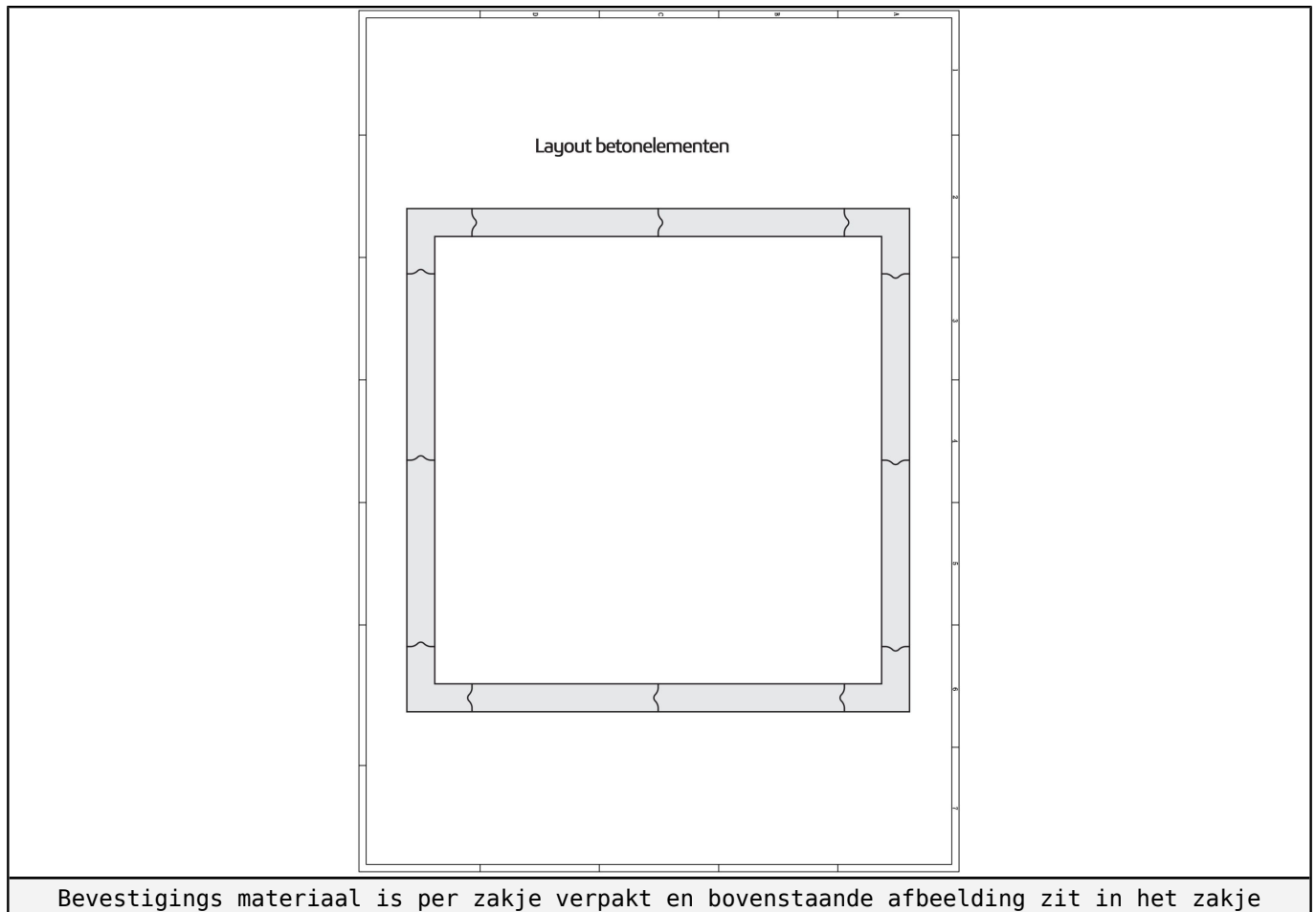

Betonelement recht

STAP 2 van 2

Omschrijving: Diepte van de Betonelementen is 45mm onder het maaiveld op een gestabiliseerd zandbed

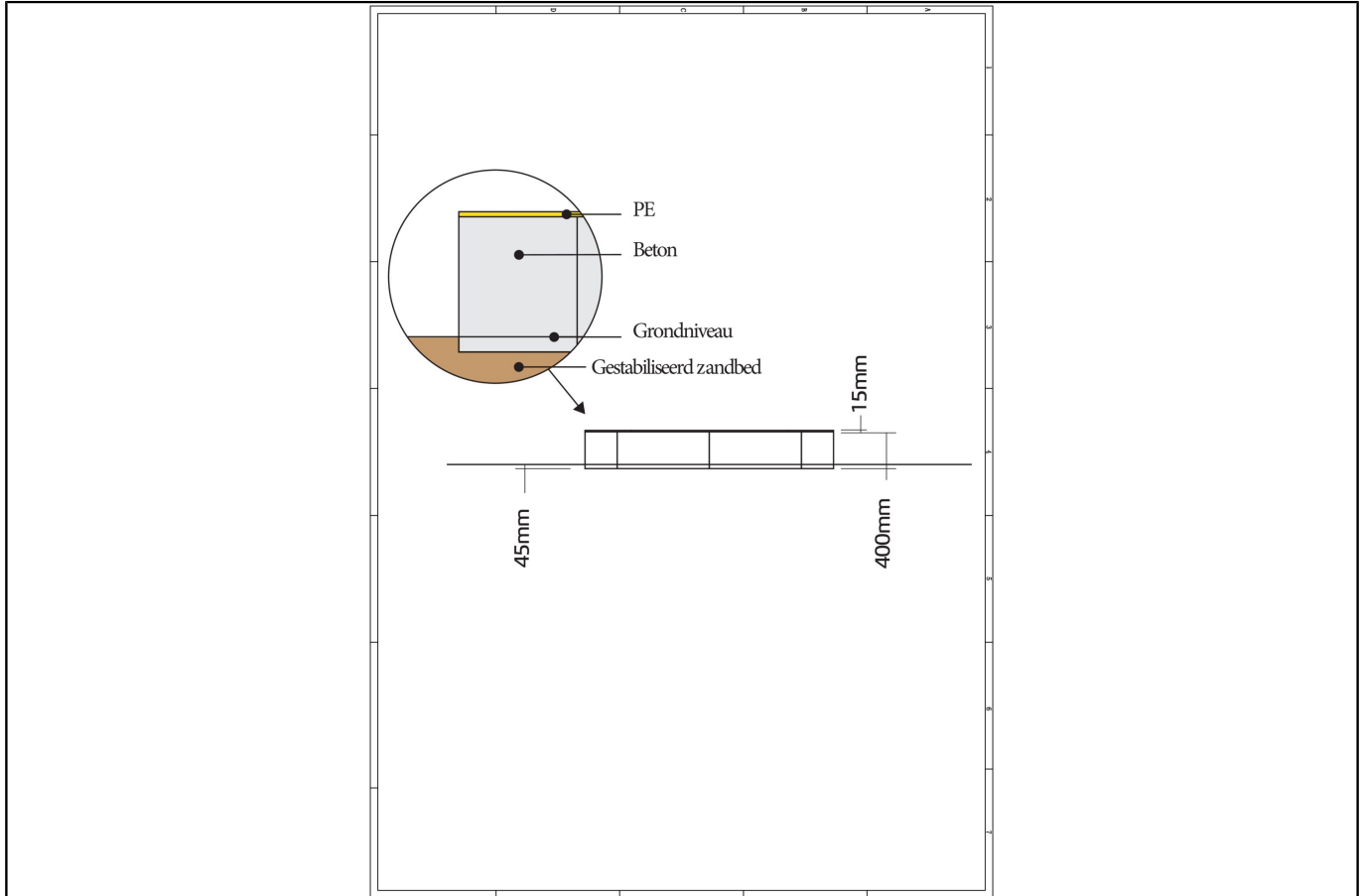

Bevestigings materiaal is per zakje verpakt en bovenstaande afbeelding zit in het zakje



PE Paneel zandbak hoek

4 STUKS

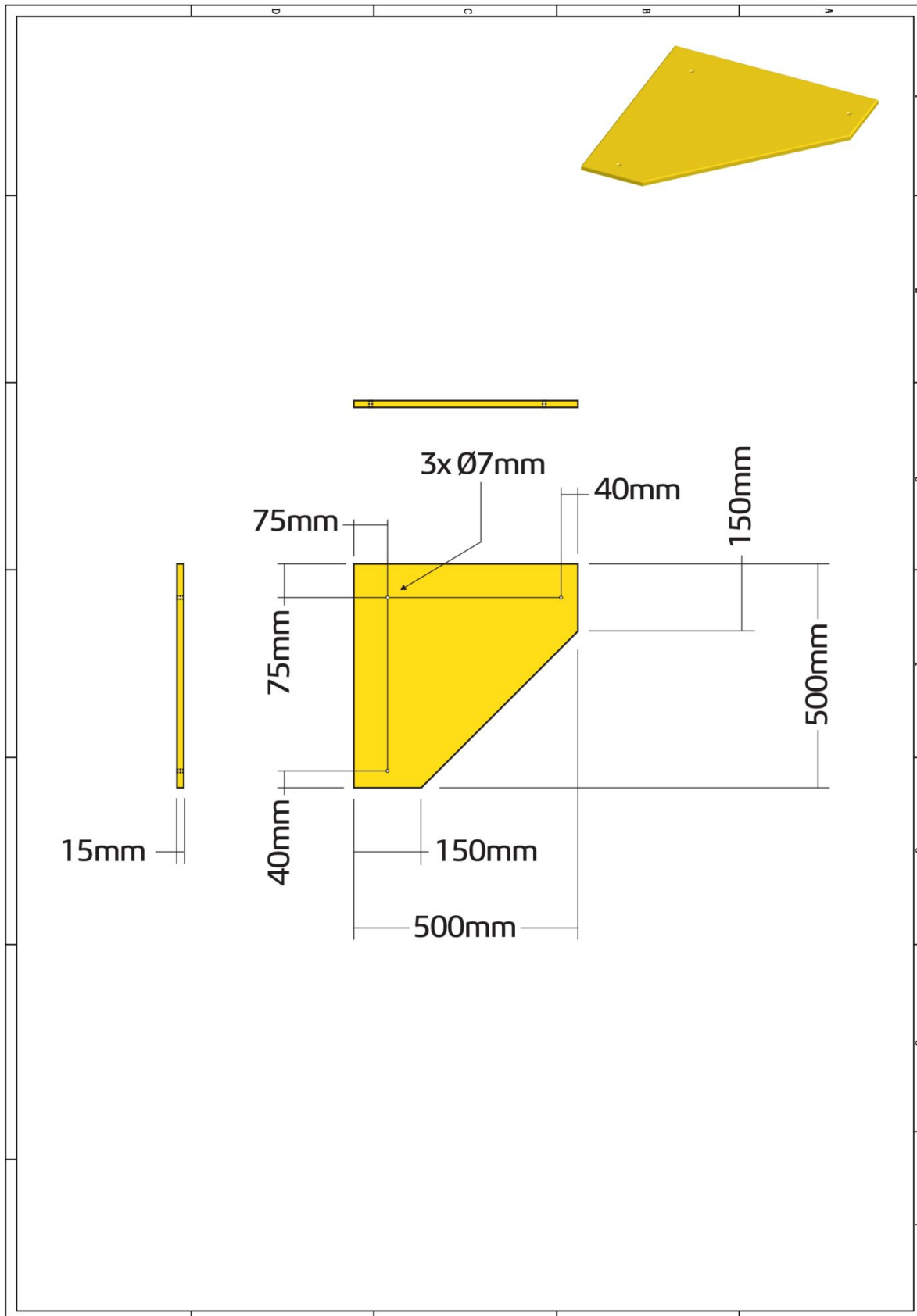

Hoofdafmetingen: 50x50x1.5 cm



PE Paneel zandbak hoek

STAP 1 van 1

Omschrijving: Bevestiging tussen de PE panelen en de betonrand.

<p>1 st. PE Paneel zandbak hoek</p>	<p>3 st. Betonschroef 8x60mm</p>
	<p>①</p> 

Monteren van de PE onderdelen op de betonband

- ① PE panelen netjes op het beton leggen
Het beton voorboren door de gaten van het PE met een boor van 6mm

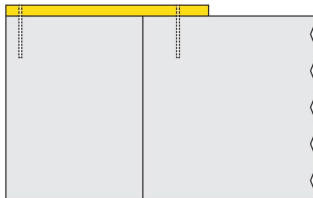

- ② Vastschroeven van de panelen door middel van meegeleverde schroef

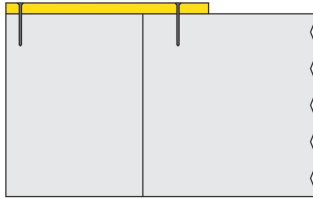

Bevestigings materiaal is per zakje verpakt en bovenstaande afbeelding zit in het zakje

PE paneel zandbak 170cm recht

4 STUKS

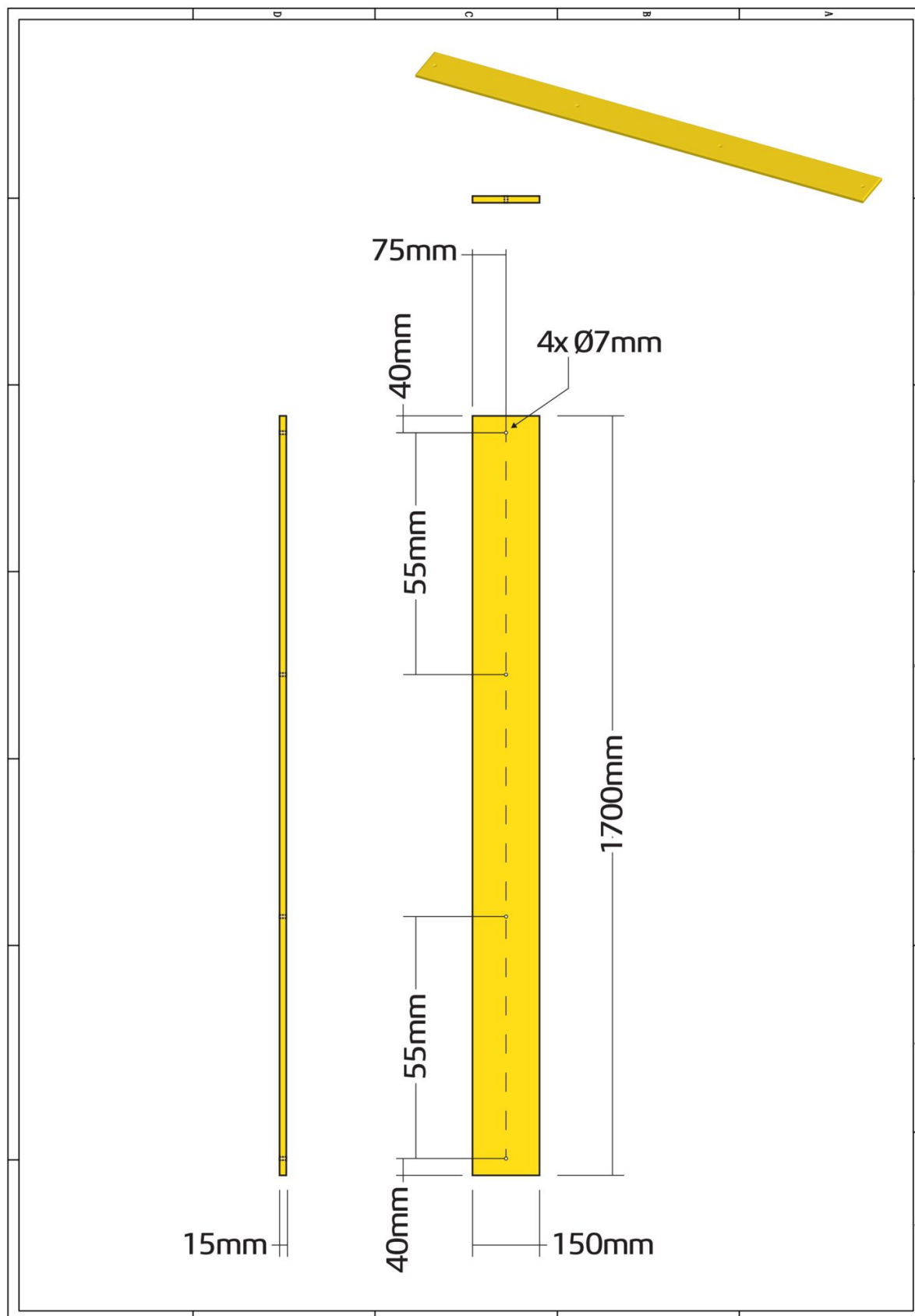

Hoofdafmetingen: 15x170x1.5 cm



PE paneel zandbak 170cm recht

STAP 1 van 1

Omschrijving: Bevestiging tussen de Pe panelen en de betonrand

1 st. PE paneel zandbak 170cm recht	4 st. Betonschroef 8x60mm
	

Monteren van de PE onderdelen op de betonband

① PE panelen netjes op het beton leggen
 Het beton voorboren door de gaten van het PE met een boor van 6mm

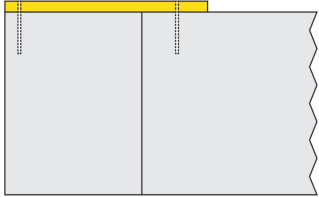

② Vastschroeven van de panelen door middel van meegeleverde schroef

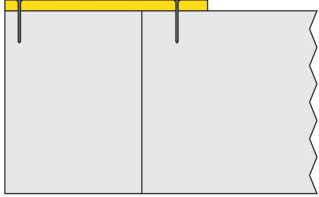

Bevestigings materiaal is per zakje verpakt en bovenstaande afbeelding zit in het zakje

Plaatsing zandbak op verschillende ondergronden

1 STUK

Hoofdafmetingen:

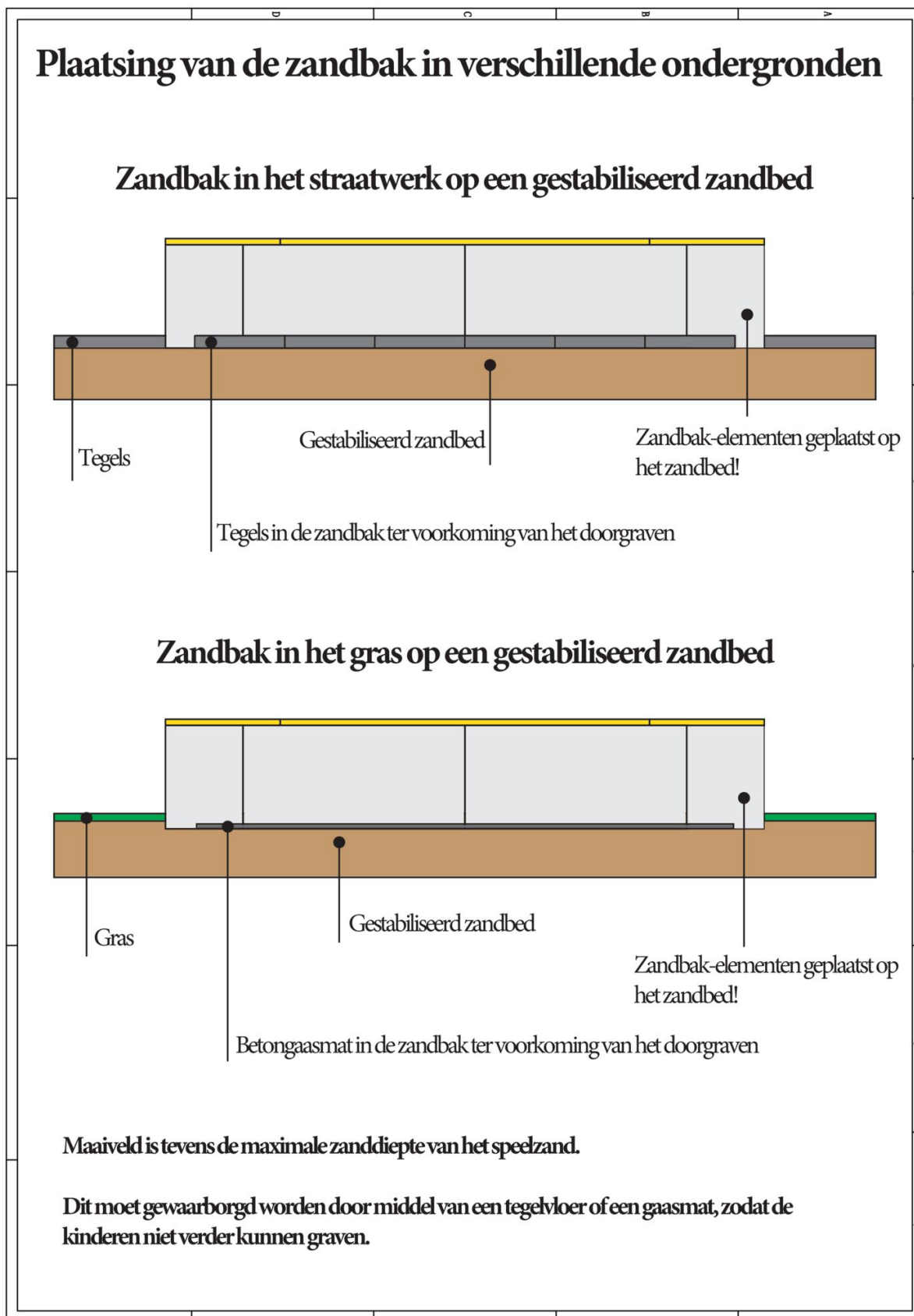

Plaatsing zandbak op verschillende ondergronden

STAP 1 van 1

Omschrijving: Maaiveld is tevens de maximale zanddiepte van het speelzand. Dit moet gewaarborgd worden doormiddel van een tegelvloer of een gaasmat, zodat de kinderen niet verder kunnen graven.

