



TnT speeltoestellen

Montagehandleiding D-651



Toestel typenummer	D-651
Datum montagehandleiding	07/12/2017
Versienummer montagehandleiding	2.0

Beste klant van TnT Speeltoestellen,

Wij danken u voor het aanschaffen en installeren van een speeltoestel van TnT Speeltoestellen. Wij waarderen het vertrouwen dat u in ons bedrijf heeft geplaatst en streven ernaar om uw vertrouwen meer dan waar te maken!

Dit is uw TnT speeltoestellen montagehandleiding.

Wij hebben deze handleiding specifiek voor het product ontworpen, waarop eveneens de toe te passen onderdelen zijn genoemd.

Ook vindt u het grondplan met de benodigde valruimte volgens norm NEN-EN1176-1 : 2017.

Bewaart u dit document bij uw logboek. Nogmaals willen wij u bedanken voor de aankoop van dit speeltoestel. Wij zien uit naar uw volgende speelproject.

Met vriendelijke groet, TnT Speeltoestellen



Inhoudsopgave

Aanzichten 3D	3
Onderdelenlijst	4
Veiligheidsruimtes	5
Aanzichten 2D	6
Plattegrond palenplan	7
Onderdeel handleidingen	8
<i>Duikelrek staander 180 cm</i>	9
<i>Duikelrek Stang</i>	11

Aanzichten 3D



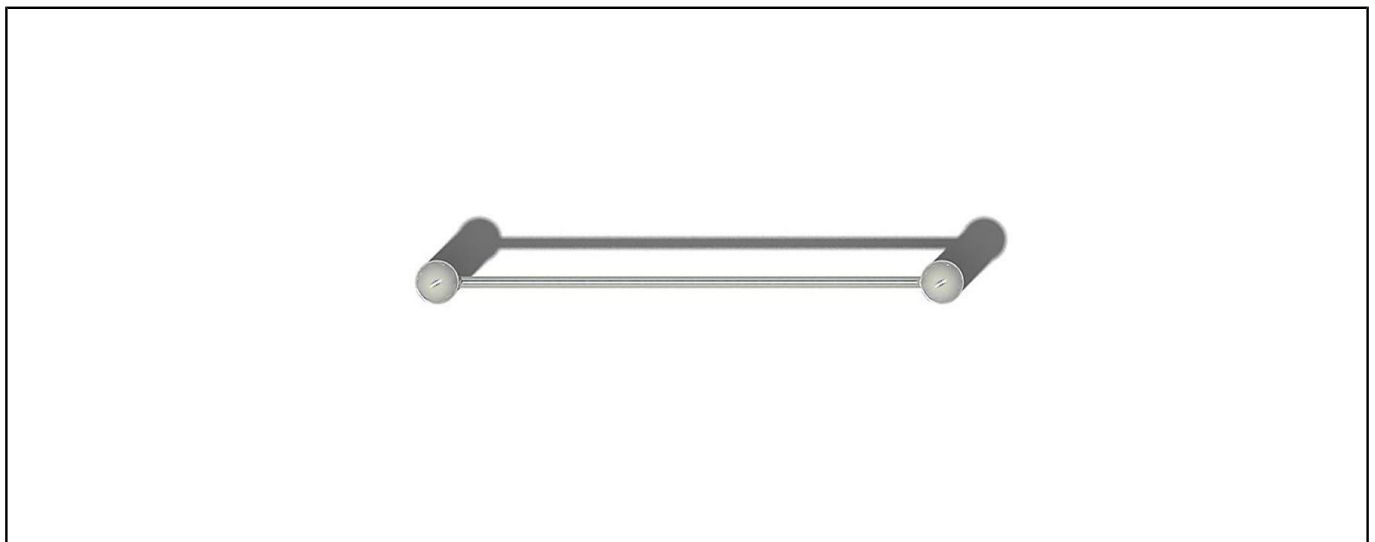

Aanzicht 1



Aanzicht 3

Onderdelenlijst

2 st. Duikelrek staander 180 cm	1 st. Duikelrek Stang
180x11,5cm	112x4.8cm
	

Veiligheidsruimtes

Geachte klant,

Zorg er altijd voor dat alle veiligheids ruimtes zoals aangegeven in ieder geval gehaald worden, dit zijn de minimale vereiste ruimtes voor een veilig gebruik van het speeltoestel.

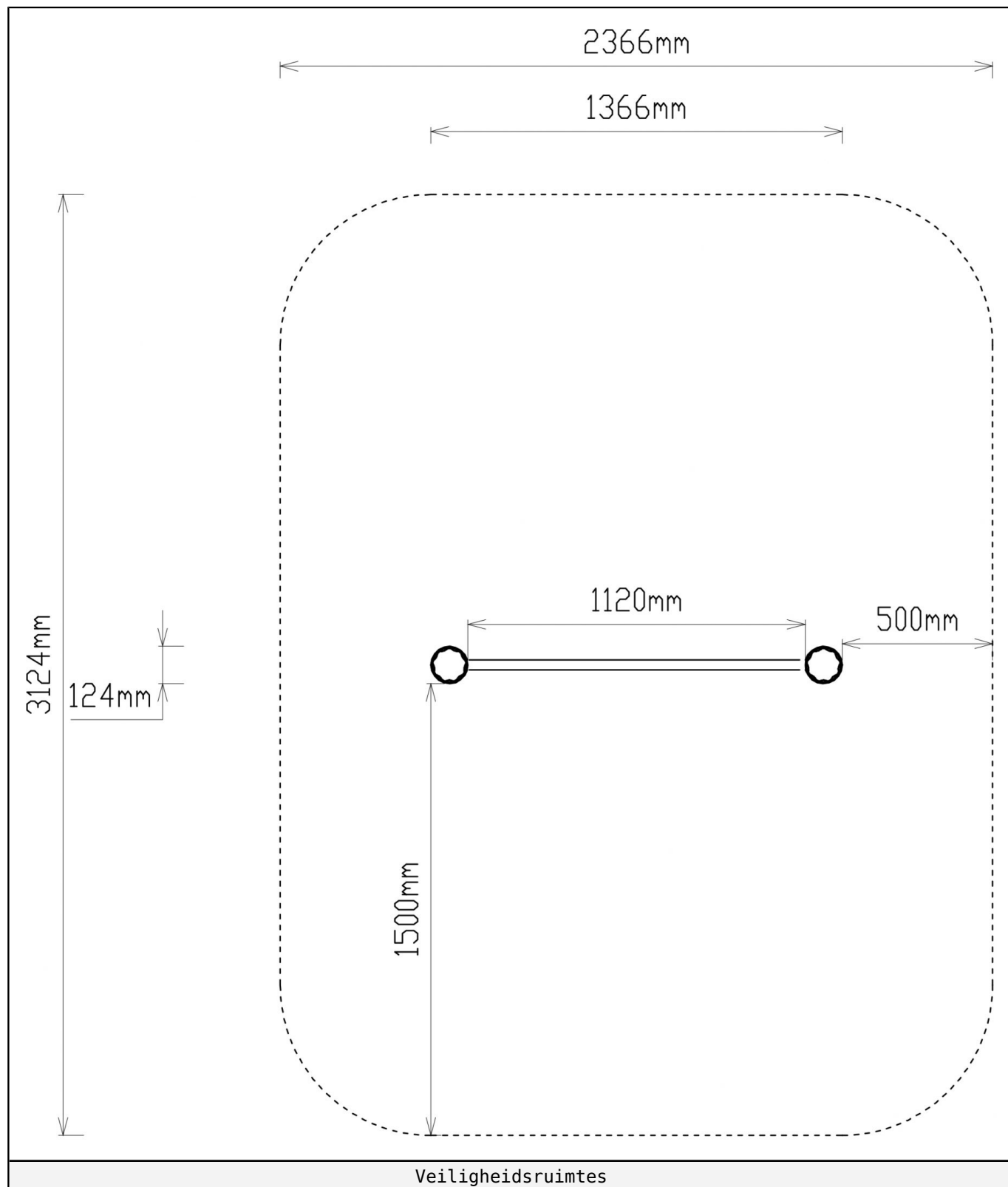

Aanzichten 2D

Hier vindt u de beschikbare aanzichtstekeningen.

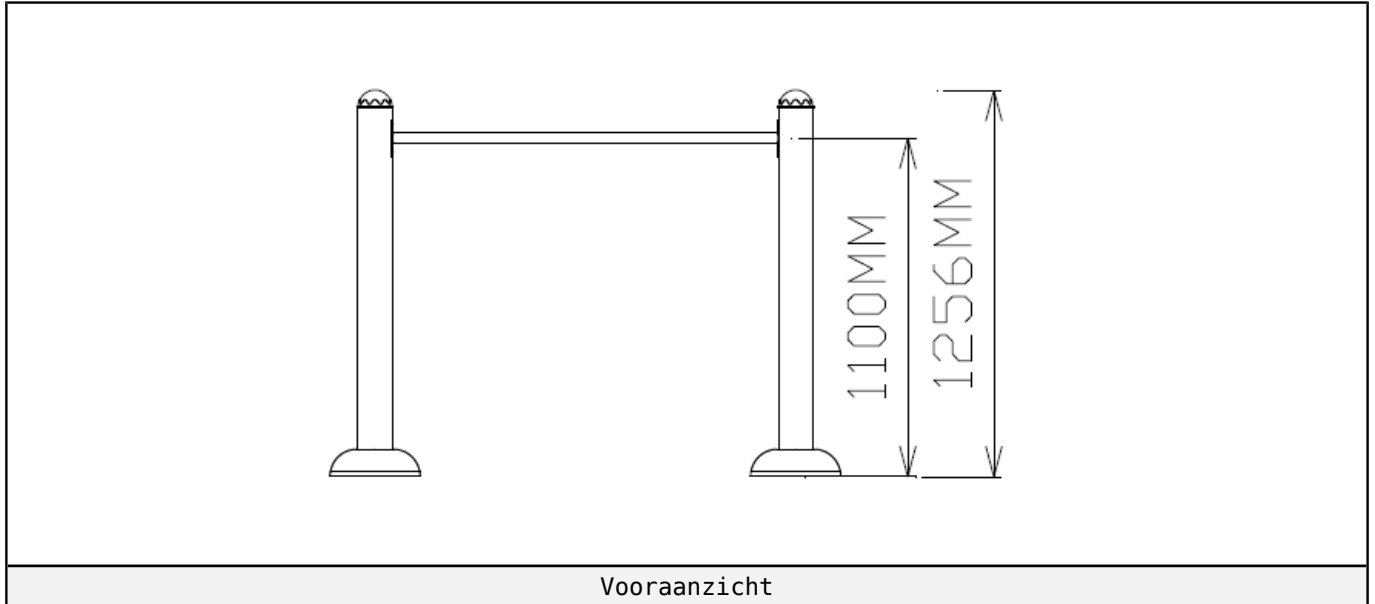

Vooraanzicht

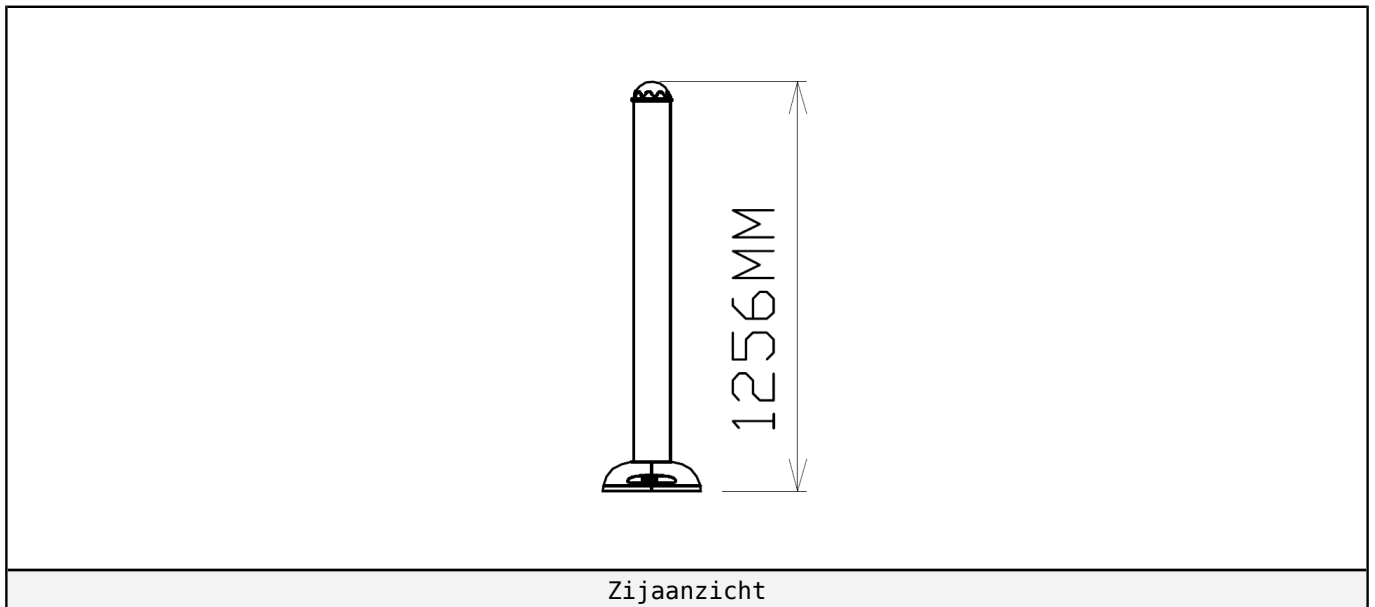

Zijaanzicht

Plattegrond palenplan

U kunt van deze tekening niet afmeten!

Voor de betonfundatie heeft u 37.5 kg snelbeton per staander nodig.

Houdt u er rekening mee dat de betonfundatie minimaal 400mm onder het maaiveld blijft, zoals op de tekening afgebeeld.

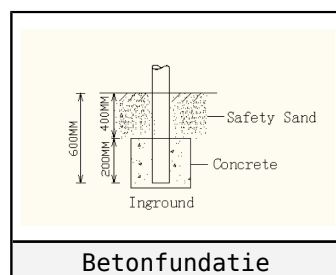
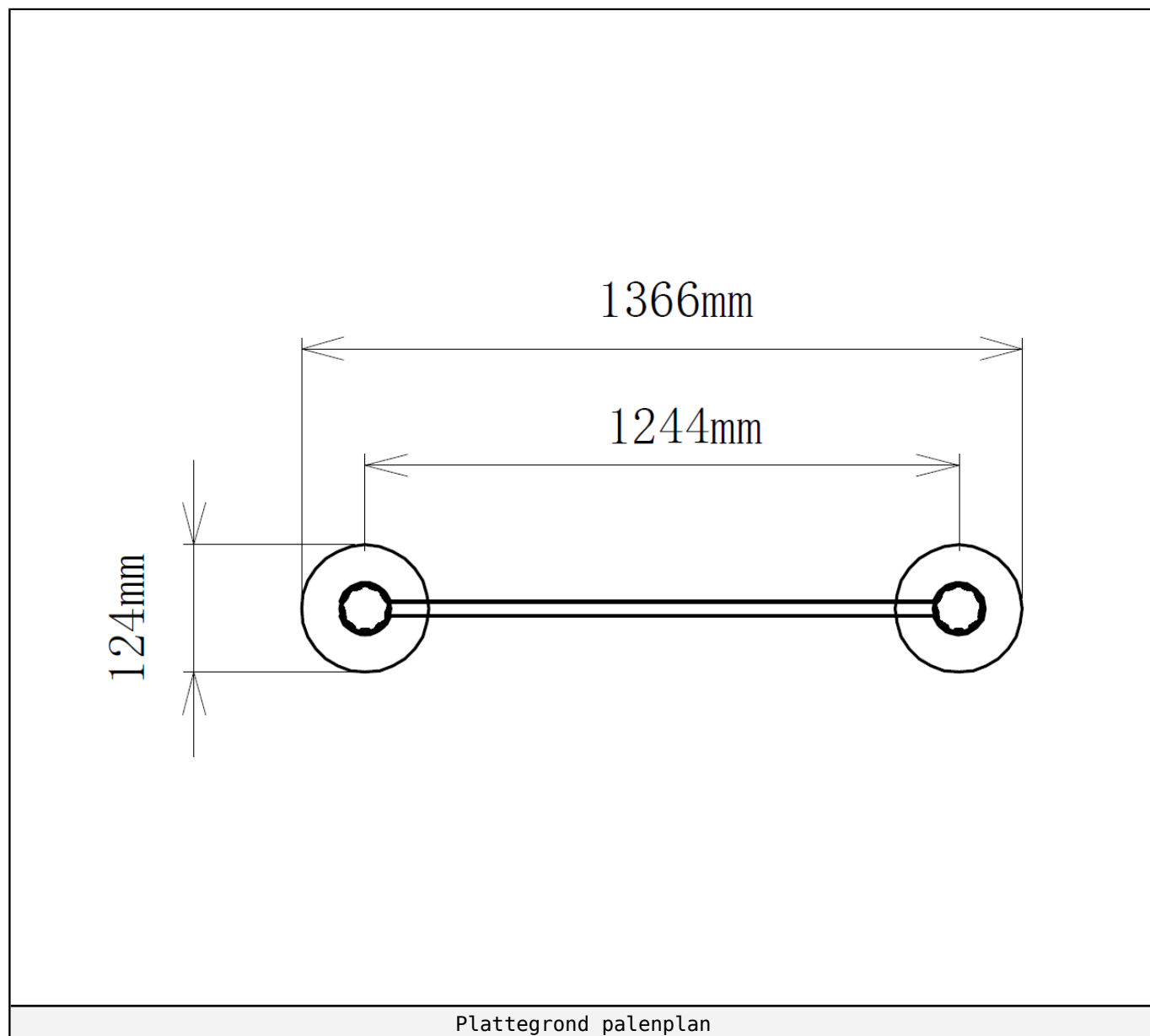



Onderdeel handleidingen

Op de volgende pagina's van dit document vindt u alle individuele onderdelen met bijhorende technische tekeningen en eventuele montage instructies.

Duikelrek staander 180 cm

2 STUKS

Hoofdafmetingen: 180x11,5cm

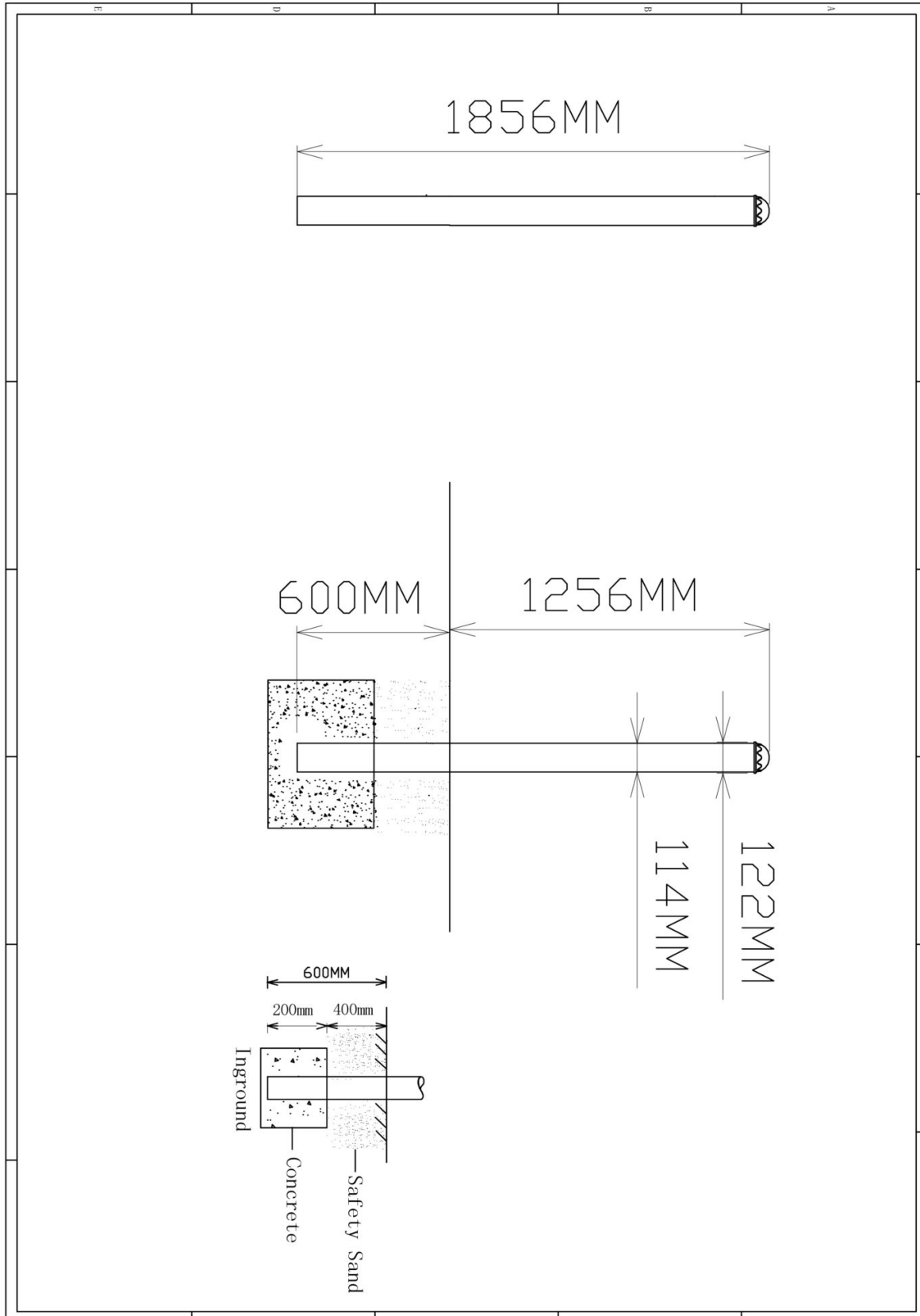

Duikelrek staander 180 cm

STAP 1 van 1

Omschrijving: Paalkap losdraaien en opnieuw bevestigen met loctite op het draadeind

1 st. Loctite

1 

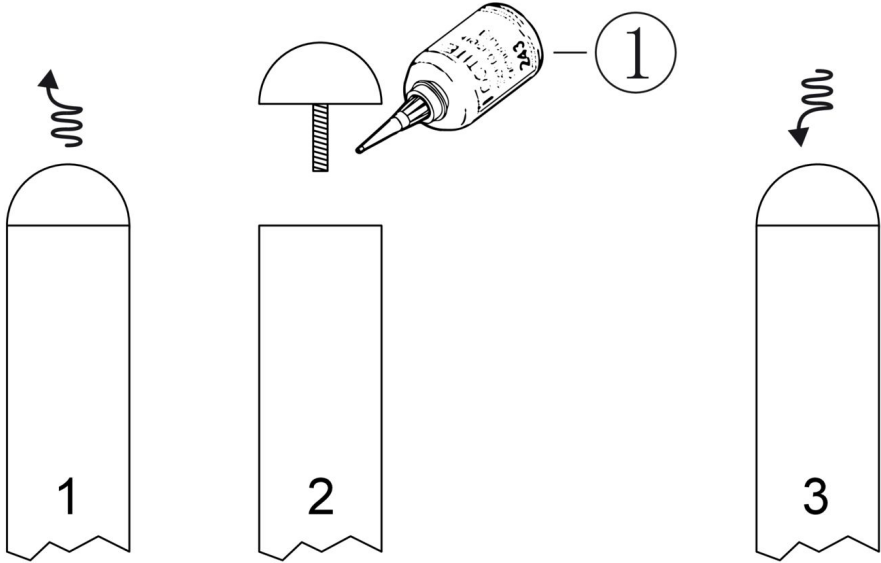

1 2 3

Bevestigings materiaal is per zakje verpakt en bovenstaande afbeelding zit in het zakje



Duikelrek Stang

1 STUK

Hoofdafmetingen: 112x4.8cm

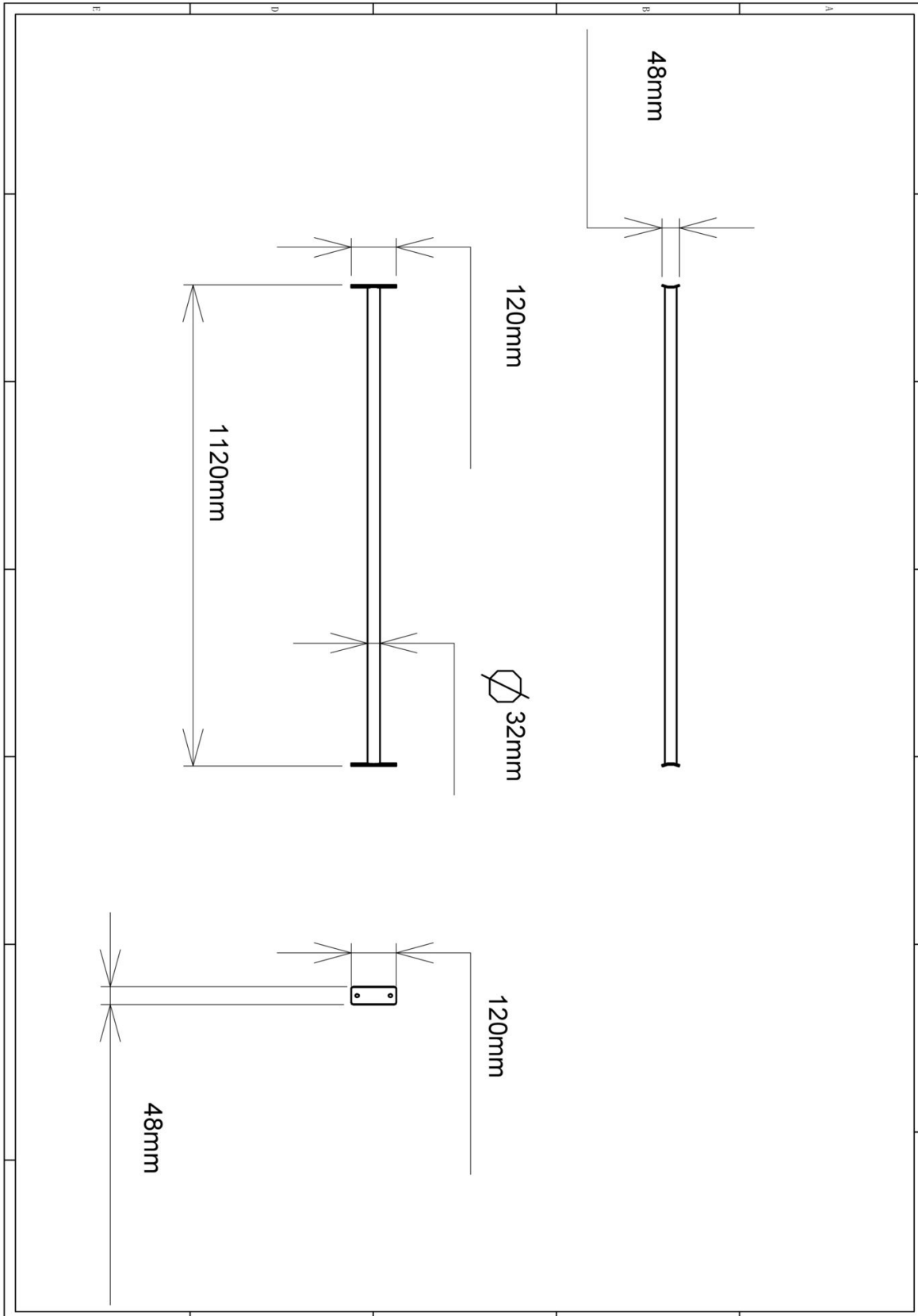

Duikelrek Stang

STAP 1 van 1

Omschrijving: Bevestiging tussen duikelrek stang en staander

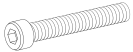
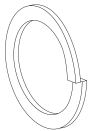
4 st. Bout M10X30	4 st. Veerring M10	4 st. Ring M10 (middel)
<p>1</p> 	<p>2</p> 	<p>3</p> 