



# Kasteel met glijbanen

Leeftijd tot 12 jaar

**€15.350** excl. BTW

€18.573,50 incl. BTW

## Toestelspecificaties

Toestel hoogte	Valhoogte	Valruimte
 490 cm	 150 cm	 76 m <sup>2</sup>

Benodigde ruimte

<b>L</b> 995 cm	X	<b>B</b> 757 cm	X	<b>H</b> 490 cm
-----------------	---	-----------------	---	-----------------

Toestel grootte

<b>L</b> 595 cm	X	<b>B</b> 457 cm	X	<b>H</b> 490 cm
-----------------	---	-----------------	---	-----------------

Productcode KC-561



## Beschrijving

In dit speekasteel met verschillende glijbanen komen sprookjes tot leven. Maak van je camping een speelparadijs voor kinderen met een speekasteel vol speelwaarde.

## Speekasteel voor ridders en jonkvrouwen

Dappere ridders en jonkvrouwen vinden volop speelplezier in dit speekasteel. Alleen de vormgeving en de kleurkeuze is al prachtig maar daarnaast biedt het ook voldoende speelwaarde. Het speeltoestel heeft een vaste trap met veilige leuning om naar het eerste platform te klimmen. Aan dit lage platform is een rvs glijbaan gemaakt. Het middelste platform met het torendak ligt iets hoger. Je kunt binnendoor een stap maken maar ook met de pionnen aan de buitenkant ernaartoe klimmen. Hier vind je een grote buisglijbaan voor de weg naar beneden. Zoek je het nog een treetje hoger, klim dan naar het hoogste platform. De klimwand met de gaten helpt je naar boven of beneden. Aan alle platformen zijn fantasierijke wanden gemaakt, die het sprookje van het speekasteel nog eens extra benadrukken. Onder het hoogste platform vind je ook nog twee bankjes en een tafeltje.

## HPL- speekasteel op maat

Naast rvs en kunststof is het speekasteel gedeeltelijk gemaakt van HPL. HPL is een oersterk materiaal dat bestendig is tegen water en zonlicht. En dit zijn uitstekende eigenschappen voor een speeltoestel in de buitenlucht. Wil jij ook een speekasteel in je speeltuin, we maken dit professionele speeltoestel helemaal voor je op maat. Bovendien mag je ook [zelf de kleurstelling kiezen](#). Neem contact met ons op voor de mogelijkheden.

## Foto's

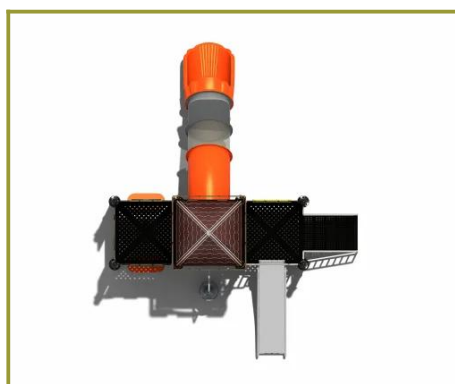

## Technische tekeningen

### Matenplan

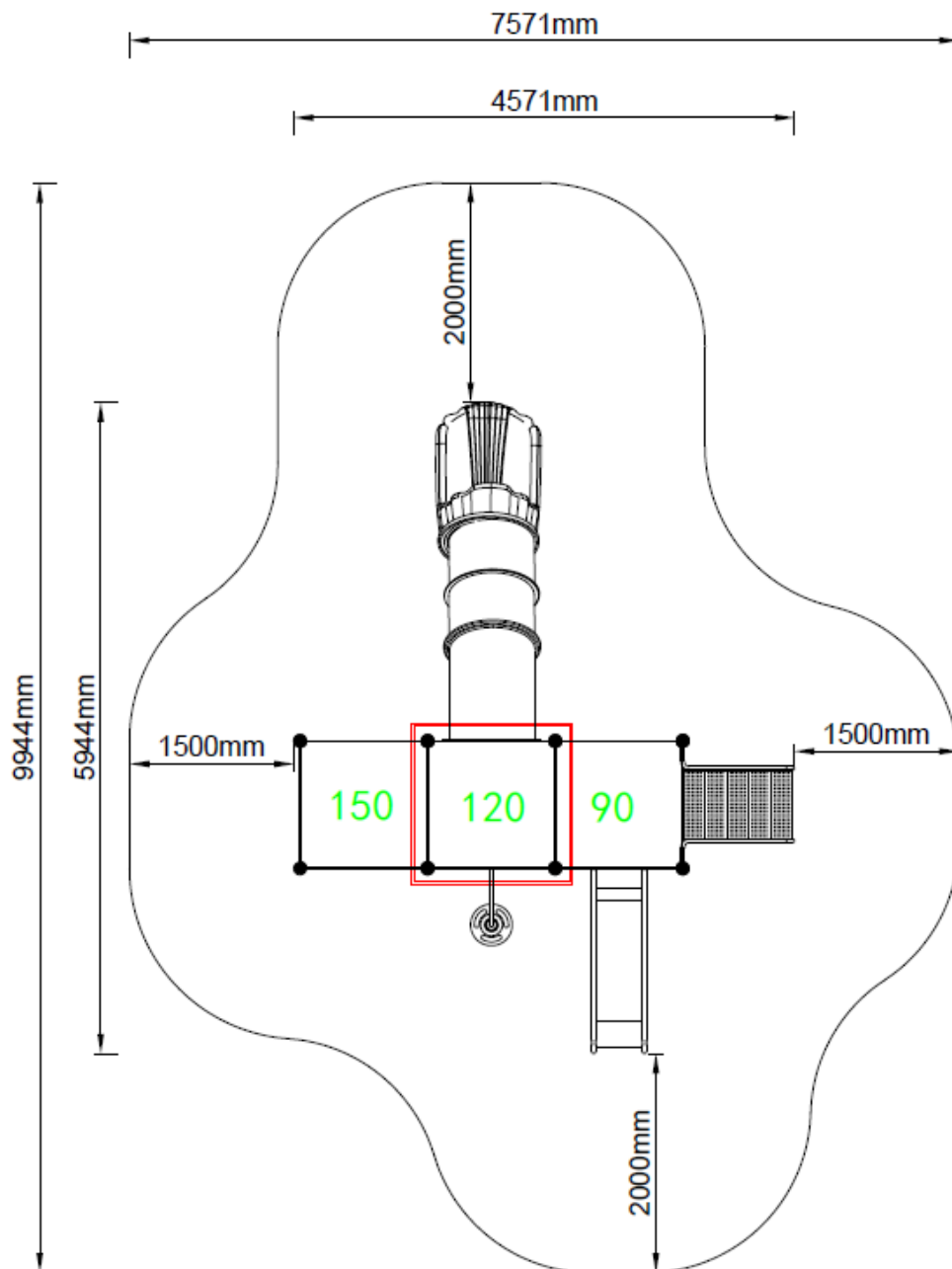

## Bepaal zelf de kleuren van je professionele speeltoestel

Kleuren zijn belangrijk in een mensenleven. Kleuren kunnen een bepaald gevoel of een bepaalde sfeer oproepen. Kleuren kunnen de stemming beïnvloeden en geven informatie. Bij de inrichting van een speelplek is het daarom belangrijk rekening te houden met de kleurbeleving van kinderen. En die kunnen per leeftijdsgroep verschillen. Hoe belangrijk is het dan om zelf de kleuren voor een speeltoestel te kunnen kiezen? En deze service is bij TnT Speeltoestellen zonder extra meerkosten!

### Kunststof kleuren

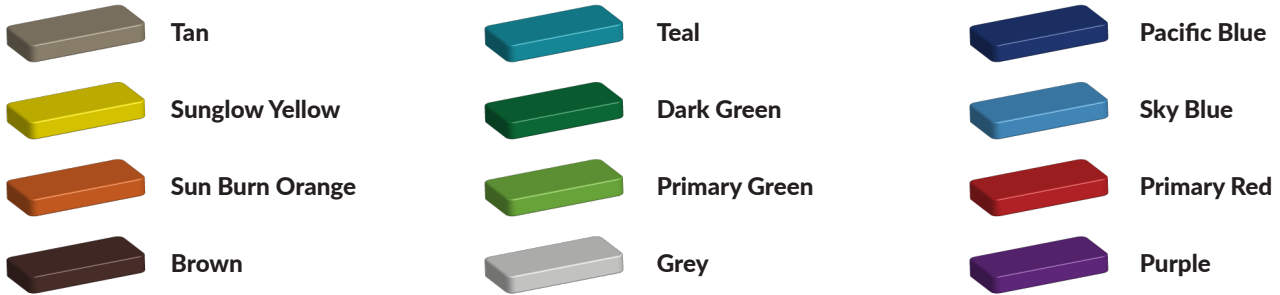

### Metaal kleuren

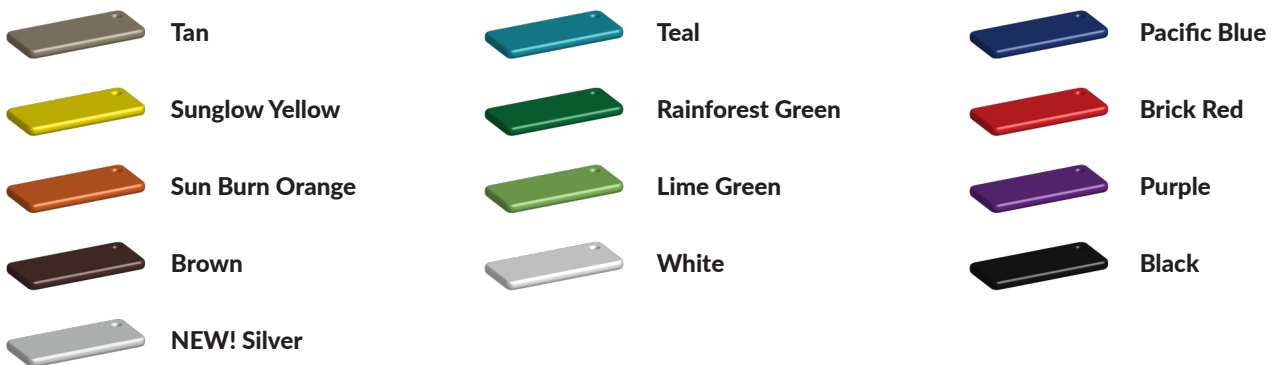

### PE Kleuren Polyethleen

Onze PE panelen zijn in verschillende diktes leverbaar

#### Enkele kleuren PE

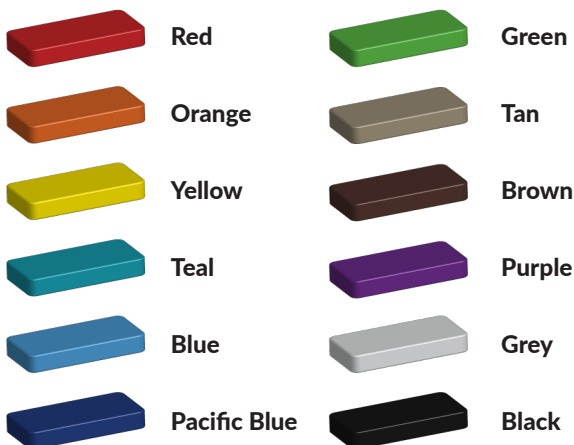

#### Dubbele kleuren PE

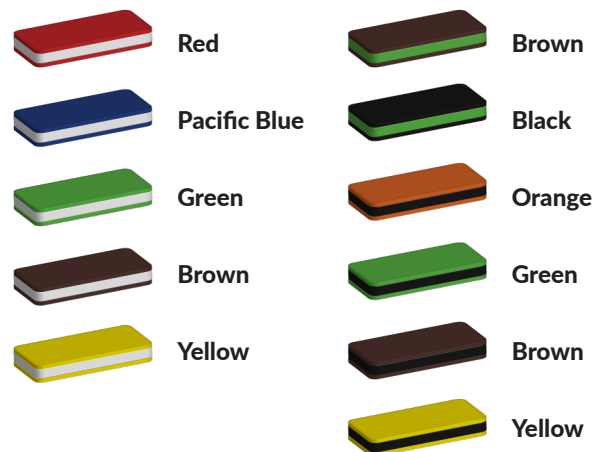

## Technisch materialenoverzicht

Op deze pagina vind je een lijst met de meest gebruikte materialen in onze speeltoestellen en andere producten. Mocht je specifieke informatie wensen over een bepaald toestel of de gebruikte materialen, neem dan even contact met ons op.

<b>Palen</b> <b>Bovenbalk</b> <b>Staanders</b> <b>Wip-balk</b> <b>Schommelstelling</b>	90mm of 114mm gegalvaniseerd gepoedercoat staal met antiroest afwerking	
<b>Vloeren</b> <b>Plateau</b> <b>Trappen</b> <b>Zitvlak</b>	2,5mm staalbord met rubber gecoate anti slip afwerking	 
<b>Duikelstangen</b> <b>Spijwanden</b> <b>Stangen</b> <b>Hangrekken</b>	2,5mm gegalvaniseerd gepoedercoat antiroest staal. Laser gesneden	 
<b>Wanden</b> <b>Zitjes</b>	PE board	 
<b>Glijbanen</b>	Roestvrij staal Roestvrij staal met PE zijanten Gerecycled LLDEP 10mm zonbestendig plastic. In mallen vorm gegeven	  
<b>Kunststof</b>	Gerecycled LLDEP 10mm zonbestendig plastic. In mallen vorm gegeven	
<b>Netten</b>	18 mm 6-draads-staaltouwen, onderling verbonden met aluminium verbindings- koppelingen	
<b>Schommel-lagers</b>	Gegalvaniseerd staal, met nylon lagers en M12 draadstang	
<b>Schommel-kettingen</b>	Roestvrij staal Ø6mm	
<b>Schommel-zitting</b>	Spuitgegoten EPDM rubber met aluminium inlegplaat	
<b>Stepjes</b>	Pe Board 15 mm	
<b>Kettingen</b>	8mm RVS kettingen	
<b>Handvaten</b>	LLDEP 10mm met rubber gecoate anti slip afwerking	
<b>Paalkappen</b>	Aluminium Kunststof - Gerecycled LLDEP 10mm zonbestendig plastic. In mallen vorm gegeven	
<b>Schroeven</b>	RVS 6 kant schroeven en gepolijste torx bouten	