



Bootje

Leeftijd tot 8 jaar

€6.920 excl. BTW

€8.373,20 incl. BTW

Toestelspecificaties

Toestel hoogte	Valhoogte	Valruimte
 279 cm	 97 cm	 29 m ²

Benodigde ruimte

L 642 cm	X	B 446 cm	X	H 279 cm
-----------------	----------	-----------------	----------	-----------------

Toestel grootte

L 342 cm	X	B 146 cm	X	H 279 cm
-----------------	----------	-----------------	----------	-----------------

Productcode BT-851



Beschrijving

Met deze speelboot in een natuurlijke vormgeving maak je jonge kinderen blij. Zet hem op een plek dichtbij het water en laat de kinderen helemaal opgaan in hun spel.

HPL-speelboot

Het lijkt alsof deze speelboot grotendeels van hout is gemaakt. Niets is echter minder waar. Voor dit speelschip is namelijk HPL gebruikt. HPL is een sterk materiaal dat uitstekend weersbestendig en onderhoudsvrij is. Ideaal dus voor een plekje op het zand aan het water.

Fantasierijke rollenspellen

Met deze speelboot kunnen kinderen onbeperkt rollenspellen spelen. Wie wordt de kapitein van het schip en bepaalt de koers door aan het stuurwiel te draaien? Welke matroos is met zijn verrekijker op zoek naar gevaren zoals haaien en piraten? Met deze speelboot van HPL slaat de fantasie van de kinderen op hol.

Foto's



Technische tekeningen

Matenplan

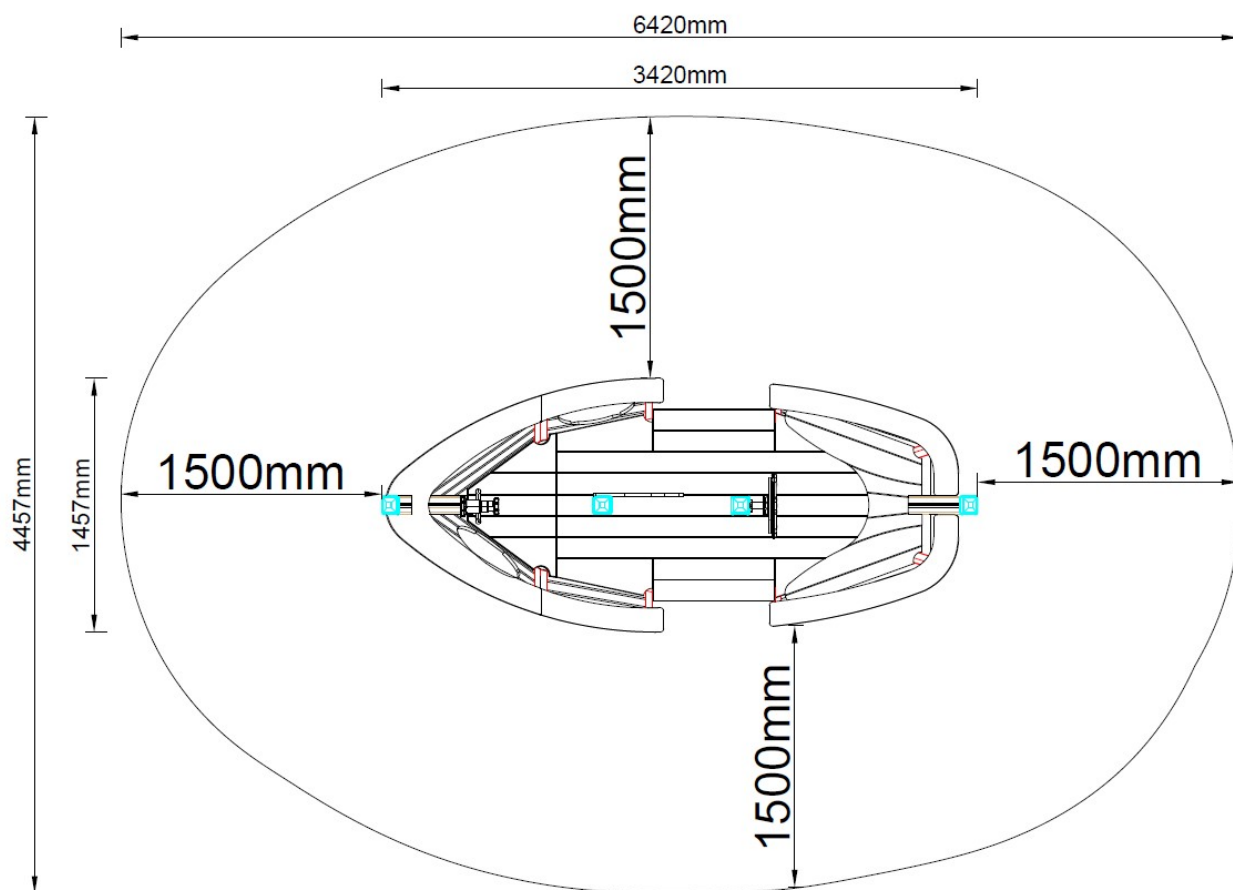

Bepaal zelf de kleuren van je professionele speeltoestel

Kleuren zijn belangrijk in een mensenleven. Kleuren kunnen een bepaald gevoel of een bepaalde sfeer oproepen. Kleuren kunnen de stemming beïnvloeden en geven informatie. Bij de inrichting van een speelplek is het daarom belangrijk rekening te houden met de kleurbeleving van kinderen. En die kunnen per leeftijdsgroep verschillen. Hoe belangrijk is het dan om zelf de kleuren voor een speeltoestel te kunnen kiezen? En deze service is bij TnT Speeltoestellen zonder extra meerkosten!

Kunststof kleuren

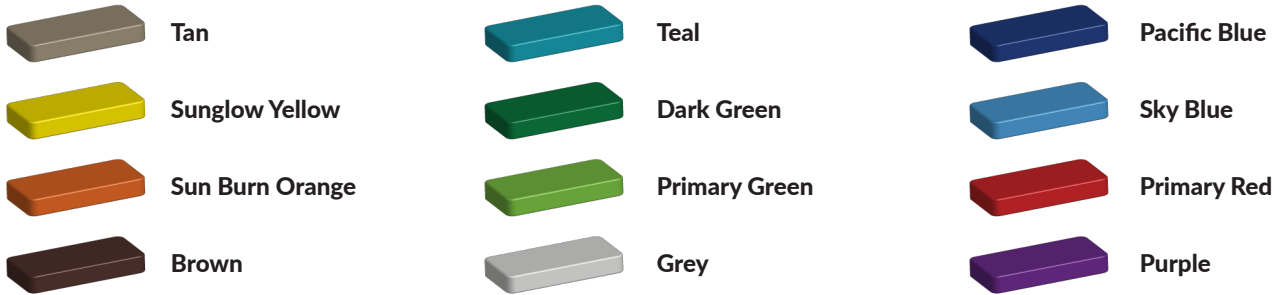

Metaal kleuren



PE Kleuren Polyetheen

Onze PE panelen zijn in verschillende diktes leverbaar

Enkele kleuren PE

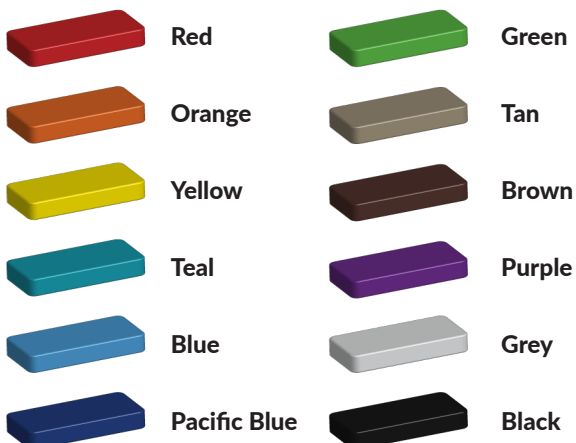

Dubbele kleuren PE

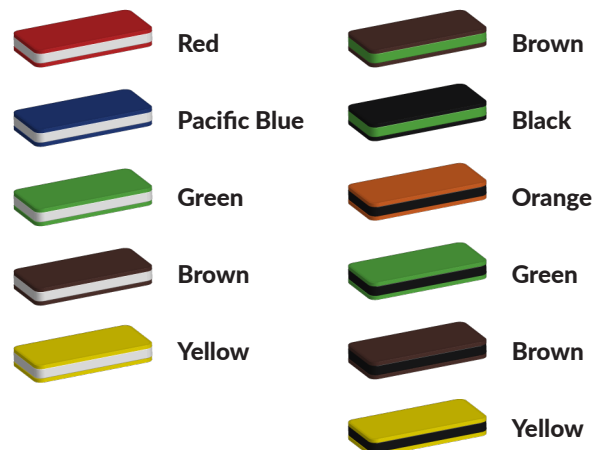

Technisch materialenoverzicht

Op deze pagina vind je een lijst met de meest gebruikte materialen in onze speeltoestellen en andere producten. Mocht je specifieke informatie wensen over een bepaald toestel of de gebruikte materialen, neem dan even contact met ons op.

Palen Bovenbalk Staanders Wip-balk Schommelstelling	90mm of 114mm gegalvaniseerd gepoedercoat staal met antiroest afwerking	
Vloeren Plateau Trappen Zitvlak	2,5mm staalbord met rubber gecoate anti slip afwerking	 
Duikelstangen Spijlwanden Stangen Hangrekken	2,5mm gegalvaniseerd gepoedercoat antiroest staal. Laser gesneden	 
Wanden Zitjes	PE board	 
Glijbanen	Roestvrij staal Roestvrij staal met PE zijanten Gerecycled LLDEP 10mm zonbestendig plastic. In mallen vorm gegeven	  
Kunststof	Gerecycled LLDEP 10mm zonbestendig plastic. In mallen vorm gegeven	
Netten	18 mm 6-draads-staaltouwen, onderling verbonden met aluminium verbindings- koppelingen	
Schommel-lagers	Gegalvaniseerd staal, met nylon lagers en M12 draadstang	
Schommel-kettingen	Roestvrij staal Ø6mm	
Schommel-zitting	Spuitgegoten EPDM rubber met aluminium inlegplaat	
Stepjes	Pe Board 15 mm	
Kettingen	8mm RVS kettingen	
Handvaten	LLDEP 10mm met rubber gecoate anti slip afwerking	
Paalkappen	Aluminium Kunststof - Gerecycled LLDEP 10mm zonbestendig plastic. In mallen vorm gegeven	
Schroeven	RVS 6 kant schroeven en gepolijste torx bouten	