



# Schommelframe voor 1 zitje

Alle leeftijden

**€1.390** excl. BTW

€1.681,90 incl. BTW

## Toestelspecificaties

|                                                                                          |                                                                                          |                                                                                                     |
|------------------------------------------------------------------------------------------|------------------------------------------------------------------------------------------|-----------------------------------------------------------------------------------------------------|
| Toestel hoogte                                                                           | Valhoogte                                                                                | Valruimte                                                                                           |
|  262 cm |  150 cm |  16 m <sup>2</sup> |

Benodigde ruimte

|                 |   |                 |   |                 |
|-----------------|---|-----------------|---|-----------------|
| <b>L</b> 800 cm | X | <b>B</b> 264 cm | X | <b>H</b> 262 cm |
|-----------------|---|-----------------|---|-----------------|

Toestel grootte

|                 |   |                 |   |                 |
|-----------------|---|-----------------|---|-----------------|
| <b>L</b> 157 cm | X | <b>B</b> 264 cm | X | <b>H</b> 262 cm |
|-----------------|---|-----------------|---|-----------------|

Productcode S-711



## Beschrijving

Dit robuuste schommelframe is de basis, welk schommelzitje je hieraan hangt, bepaal je zelf. Zo maak je een schommel op maat voor iedere doelgroep.

## Schommelframe voor schommelzit naar keuze

Dit zeer betaalbare schommelframe is gemaakt van robuust metaal en past op iedere speelplek in de openbare ruimte. Het handige van een los schommelframe is dat je zelf kunt bepalen welke schommelzitje je ophangt. Dit is natuurlijk helemaal afhankelijk van de doelgroep die jij voor deze schommel in gedachten hebt. Werk je in de zorg met mensen met een beperking, dan kies je wellicht voor de speciale [kuipschommel](#). De kuipschommel heeft een grote zithoek die zorgt voor een comfortabele zit en een EPDM rubberen bumper aan de voorzijde, die schokabsorberend werkt. Voor de kinderopvang is een [babyzitje](#) waar de kinderen helemaal in kunnen zitten een veilige optie om aan het schommelframe te hangen. Vanaf een jaar of vier is een traditioneel rubberen [basis schommelzitje](#) een prima optie. Zo maak je van je schommelframe een schommel op maat, die is afgestemd op de doelgroep. Bekijk alle [schommels](#) en schommelzitjes op onze website.

## Foto's

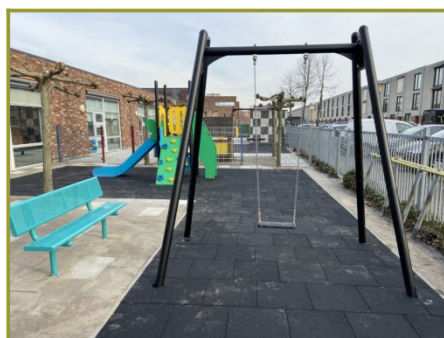
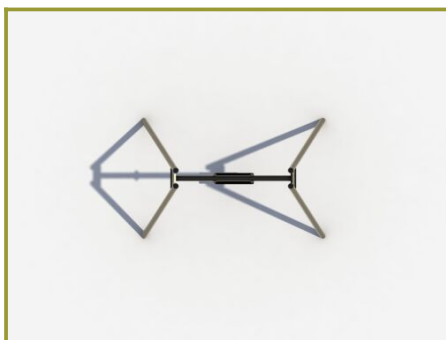

## Technische tekeningen

### Matenplan

---

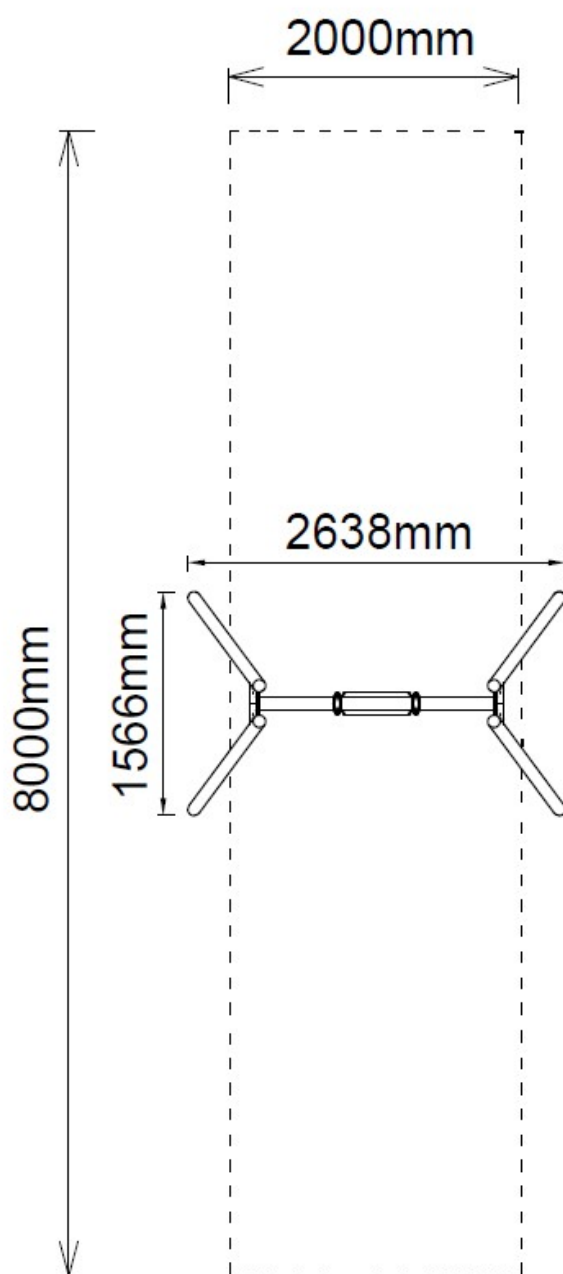

## Bepaal zelf de kleuren van je professionele speeltoestel

Kleuren zijn belangrijk in een mensenleven. Kleuren kunnen een bepaald gevoel of een bepaalde sfeer oproepen. Kleuren kunnen de stemming beïnvloeden en geven informatie. Bij de inrichting van een speelplek is het daarom belangrijk rekening te houden met de kleurbeleving van kinderen. En die kunnen per leeftijdsgroep verschillen. Hoe belangrijk is het dan om zelf de kleuren voor een speeltoestel te kunnen kiezen? En deze service is bij TnT Speeltoestellen zonder extra meerkosten!

### Kunststof kleuren

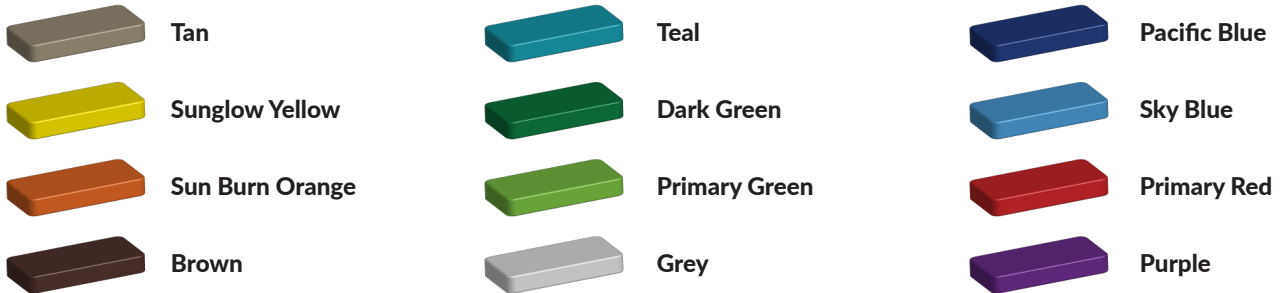

### Metaal kleuren



### PE Kleuren Polyetheen

Onze PE panelen zijn in verschillende diktes leverbaar

#### Enkele kleuren PE

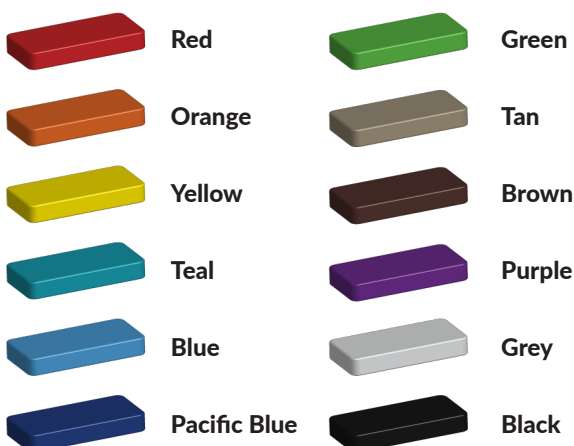

#### Dubbele kleuren PE

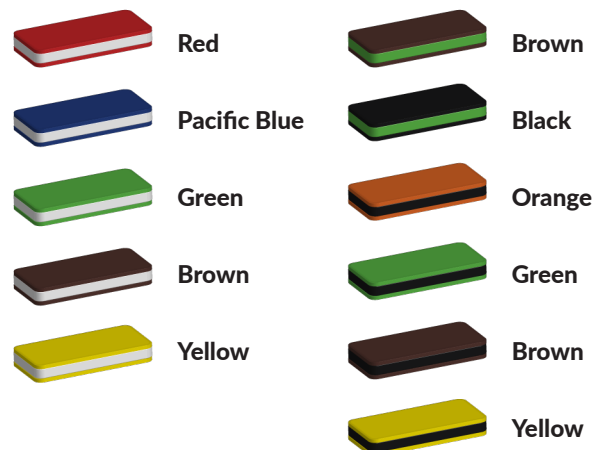

## Technisch materialenoverzicht

Op deze pagina vind je een lijst met de meest gebruikte materialen in onze speeltoestellen en andere producten. Mocht je specifieke informatie wensen over een bepaald toestel of de gebruikte materialen, neem dan even contact met ons op.

Palen  
Bovenbalk  
Staanders  
Wip-balk  
Schommelstelling

90mm of 114mm gegalvaniseerd gepoedercoat staal met antiroest afwerking



Vloeren  
Plateau  
Trappen  
Zitvlak

2,5mm staalbord met rubber gecoate anti slip afwerking



Duikelstangen  
Spijwanden  
Stangen  
Hangrekken

2,5mm gegalvaniseerd gepoedercoat antiroest staal. Laser gesneden



Wanden  
Zitjes

PE board

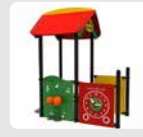

Glijbanen

Roestvrij staal  
Roestvrij staal met PE zijanten  
Gerecycled LLDEP 10mm zonbestendig plastic.  
In mallen vorm gegeven

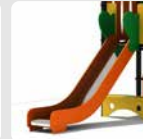

Kunststof

Gerecycled LLDEP 10mm zonbestendig plastic. In mallen vorm gegeven

Netten

18 mm 6-draads-staaltouwen, onderling verbonden met aluminium verbindings- koppelingen

Schommel-lagers

Gegalvaniseerd staal, met nylon lagers en M12 draadstang

Schommel-kettingen

Roestvrij staal Ø6mm

Schommel-zitting

Spuitgegoten EPDM rubber met aluminium inlegplaat

Stepjes

Pe Board 15 mm

Kettingen

8mm RVS kettingen

Handvaten

LLDEP 10mm met rubber gecoate anti slip afwerking

Paalkappen

Aluminium  
Kunststof - Gerecycled LLDEP 10mm zonbestendig plastic. In mallen vorm gegeven

Schroeven

RVS 6 kant schroeven en gepolijste torx bouten