



# Combinatietoestel met tunnel en glijbaan

€7.568 excl. BTW

€9.157,28 incl. BTW

## Toestelspecificaties

Toestel hoogte	Valhoogte	Valruimte
 300 cm	 150 cm	 66 m <sup>2</sup>

### Benodigde ruimte

<b>L</b> 843 cm	<b>X</b>	<b>B</b> 777 cm	<b>X</b>	<b>H</b> 300 cm
-----------------	----------	-----------------	----------	-----------------

### Toestel grootte

<b>L</b> 454 cm	<b>X</b>	<b>B</b> 427 cm	<b>X</b>	<b>H</b> 300 cm
-----------------	----------	-----------------	----------	-----------------

Productcode C-215



## Beschrijving

In dit combinatietoestel kun je lekker verstopten in de dichte tunnel en stiekem met de glijbaan naar beneden roetsjen om een nieuwe schuilplaats te zoeken als niemand kijkt.

## Combinatietoestel met tunnel en glijbaan

Dit speeltoestel is opgebouwd uit twee platformen die met elkaar verbonden zijn door een dichte kunststof kruiptunnel. De ene vloer kun je opklimmen met het gebogen klimrek of de horizontale stangentrap. Aan dit platform zit ook een brandweerstang om snel weer naar beneden te glijden. Maar natuurlijk kun je ook voor de kruiptunnel kiezen om naar het andere platform te komen. Eenmaal aangekomen kun je via de kunststof glijbaan of via de stang weer naar beneden. Onder dit platform is ook een bankje gemaakt. De vloer kun je opklimmen via de kunststof doppenopgang.

## Zelf speeltoestel ontwerpen

Het combinatietoestel is opgebouwd uit robuuste metalen onderdelen en betaalbare kunststof speelelementen en behoort hiermee tot de [metaal- en kunststof lijn](#) van TnT. Deze lijn bestaat uit 1001 mogelijkheden die je onderling kunt combineren tot een maatwerk speeltoestel. Dit kun je zelf bepalen door gebruik te maken van de [TnT 3D-ontwerper](#), een online tekenprogramma waarin je zelf je speeltoestel ontwerpt. Ook de [kleurstelling van je speeltoestel](#) bepaal je zelf door uit minstens 12 kleuren je eigen mix and match te kiezen. Het programma is gratis te gebruiken door jong en oud dus [ga snel naar de TnT 3D-ontwerper](#) en start met tekenen.

## Foto's

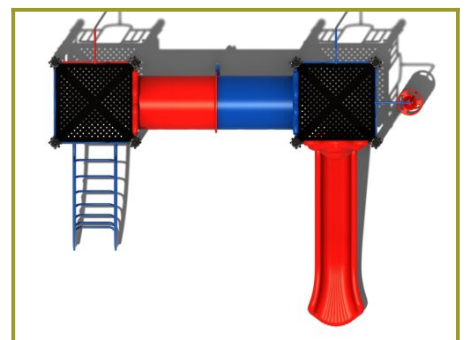

## Technische tekeningen

### Matenplan

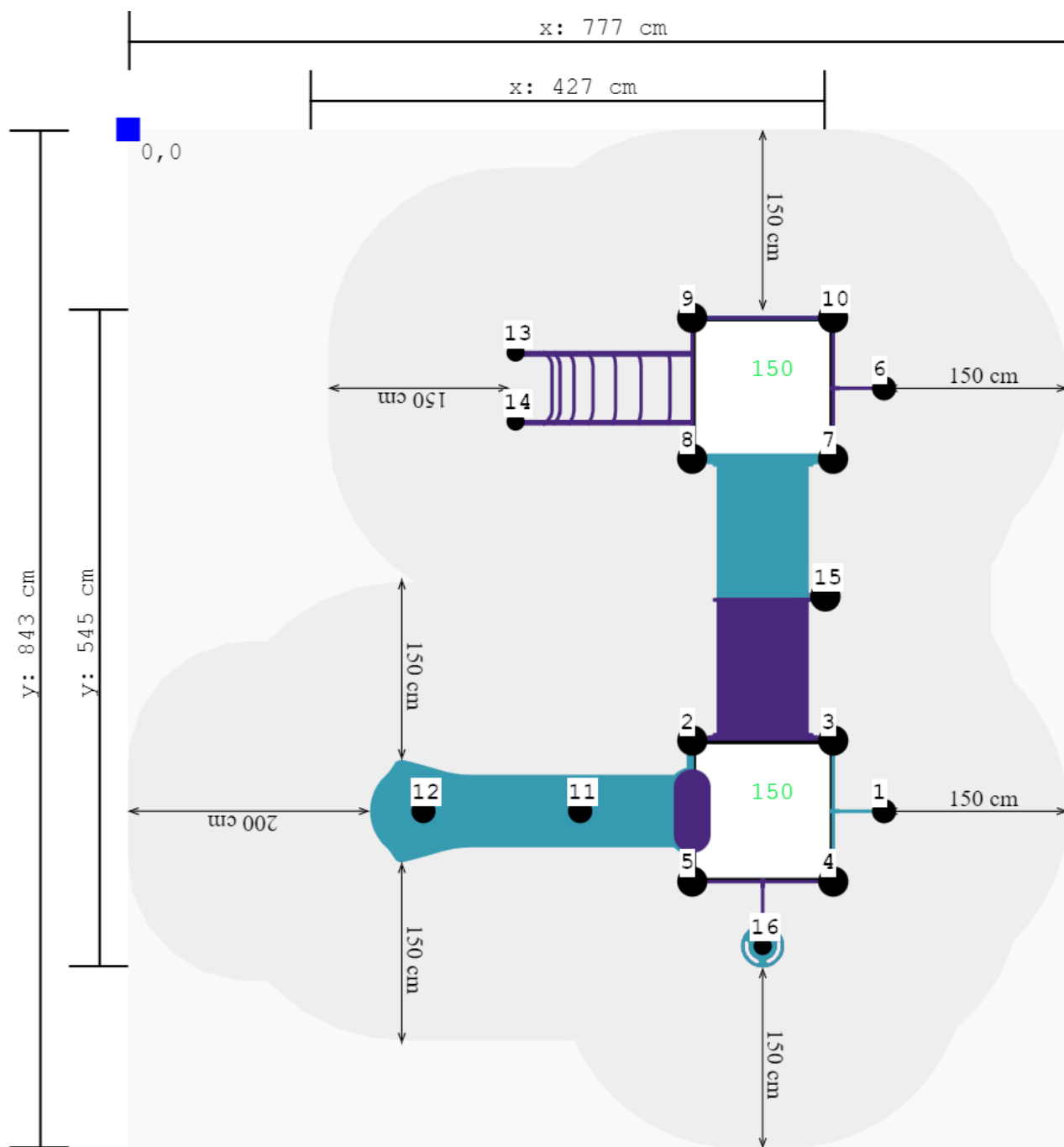

## Bepaal zelf de kleuren van je professionele speeltoestel

Kleuren zijn belangrijk in een mensenleven. Kleuren kunnen een bepaald gevoel of een bepaalde sfeer oproepen. Kleuren kunnen de stemming beïnvloeden en geven informatie. Bij de inrichting van een speelplek is het daarom belangrijk rekening te houden met de kleurbeleving van kinderen. En die kunnen per leeftijdsgroep verschillen. Hoe belangrijk is het dan om zelf de kleuren voor een speeltoestel te kunnen kiezen? En deze service is bij TnT Speeltoestellen zonder extra meerkosten!

### Kunststof kleuren

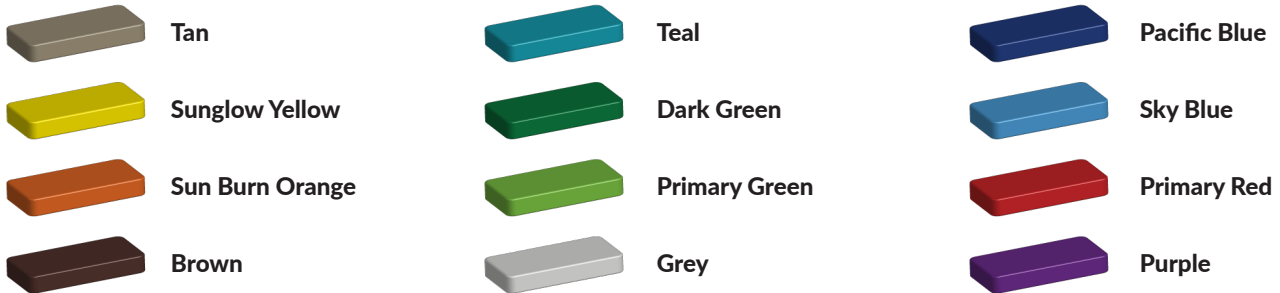

### Metaal kleuren



### PE Kleuren Polyetheen

Onze PE panelen zijn in verschillende diktes leverbaar

#### Enkele kleuren PE

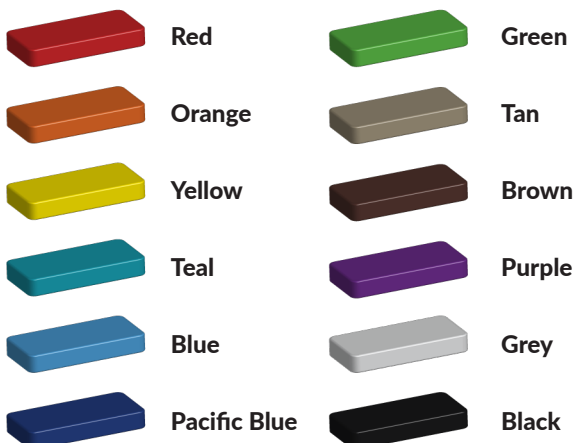

#### Dubbele kleuren PE

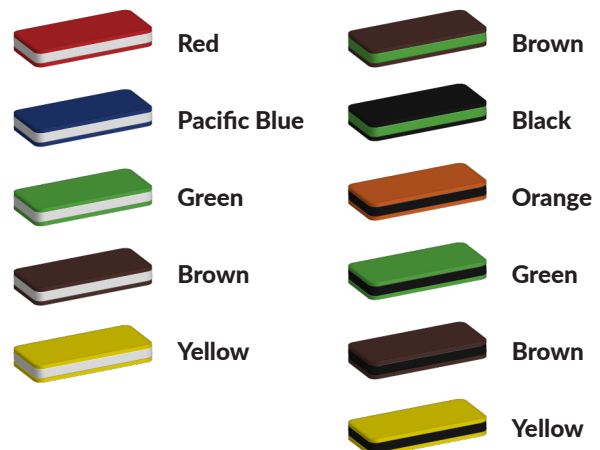

## Technisch materialenoverzicht

Op deze pagina vind je een lijst met de meest gebruikte materialen in onze speeltoestellen en andere producten. Mocht je specifieke informatie wensen over een bepaald toestel of de gebruikte materialen, neem dan even contact met ons op.

Palen  
Bovenbalk  
Staanders  
Wip-balk  
Schommelstelling

90mm of 114mm gegalvaniseerd gepoedercoat staal met antiroest afwerking



Vloeren  
Plateau  
Trappen  
Zitvlak

2,5mm staalbord met rubber gecoate anti slip afwerking



Duikelstangen  
Spijwanden  
Stangen  
Hangrekken

2,5mm gegalvaniseerd gepoedercoat antiroest staal. Laser gesneden



Wanden  
Zitjes

PE board

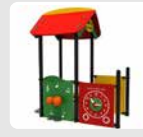

Glijbanen

Roestvrij staal  
Roestvrij staal met PE zijanten  
Gerecycled LLDEP 10mm zonbestendig plastic.  
In mallen vorm gegeven



Kunststof

Gerecycled LLDEP 10mm zonbestendig plastic. In mallen vorm gegeven

Netten

18 mm 6-draads-staaltouwen, onderling verbonden met aluminium verbindings- koppelingen

Schommel-lagers

Gegalvaniseerd staal, met nylon lagers en M12 draadstang

Schommel-kettingen

Roestvrij staal Ø6mm

Schommel-zitting

Spuitgegoten EPDM rubber met aluminium inlegplaat

Stepjes

Pe Board 15 mm

Kettingen

8mm RVS kettingen

Handvaten

LLDEP 10mm met rubber gecoate anti slip afwerking

Paalkappen

Aluminium  
Kunststof - Gerecycled LLDEP 10mm zonbestendig plastic. In mallen vorm gegeven

Schroeven

RVS 6 kant schroeven en gepolijste torx bouten