



Schommelframe voor 2 zitjes

Alle leeftijden

€1.166 excl. BTW

€1.410,86 incl. BTW

Toestelspecificaties

Toestel hoogte	Valhoogte	Valruimte
 230 cm	 150 cm	 27 m ²

Benodigde ruimte

L	800 cm	X	B	330 cm	X	H	230 cm
---	--------	---	---	--------	---	---	--------

Toestel grootte

L	330 cm	X	B	128 cm	X	H	230 cm
---	--------	---	---	--------	---	---	--------

Productcode S-710

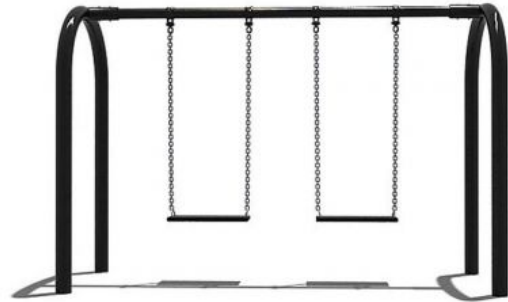

Beschrijving

Een schommel mag niet ontbreken op een speelplaats en deze goedkope schommel in een modern jasje al helemaal niet. Het robuuste schommelframe is gemaakt van gegalvaniseerd gepoedercoat staal met een antiroest afwerking.

Schommel met moderne vormgeving

Door de opvallende zwarte kleur en het strakke design straalt deze schommel op iedere speelplek, of dit nu op een schoolplein bij een basisschool is of in een speeltuin in de wijk. Het schommelframe is geschikt voor twee schommelzitjes. Door de keuze uit een veilig babyzitje of een traditioneel rubber zitje maak je een schommel die voor meerdere leeftijdsgroepen geschikt is.

De schommelzitjes moeten apart bijbesteld worden. Ons [schommel assortiment](#) biedt overigens nog veel meer mogelijkheden van [peuterschommel](#) voor de jongsten tot [vogelnestschommel](#) om heerlijk op te chillen. Neem snel een kijkje.

Foto's

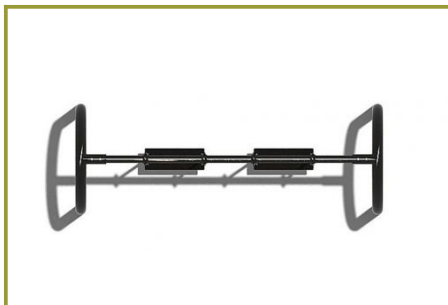



Technische tekeningen

Matenplan

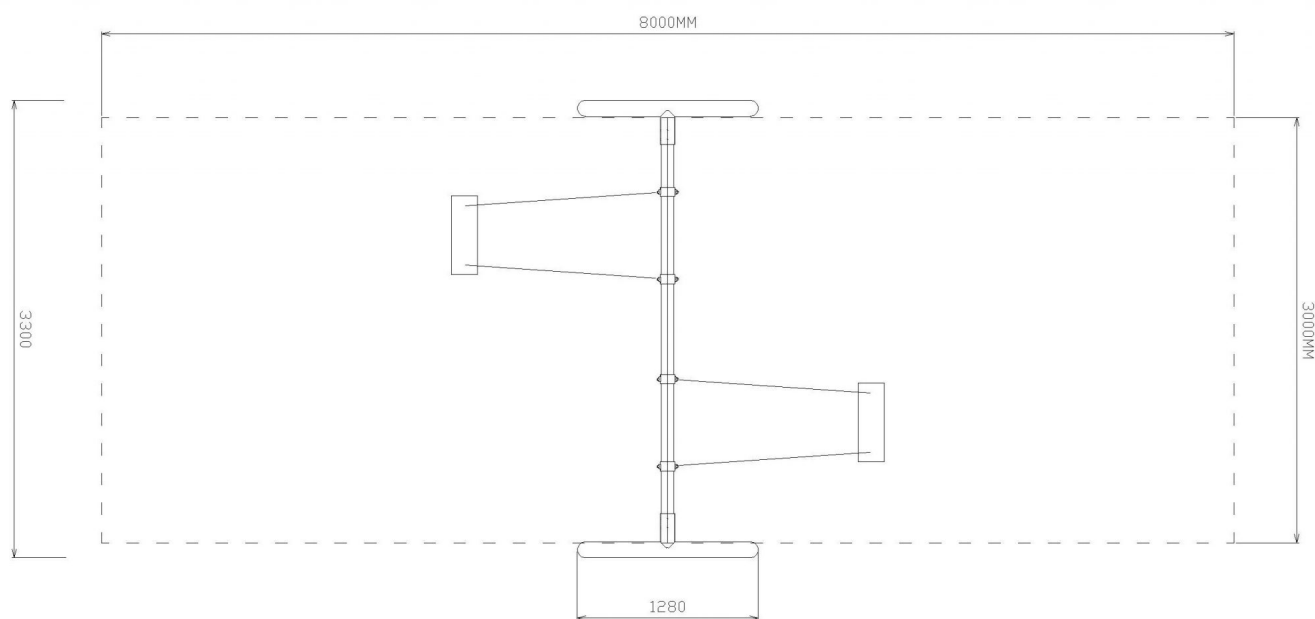

Bepaal zelf de kleuren van je professionele speeltoestel

Kleuren zijn belangrijk in een mensenleven. Kleuren kunnen een bepaald gevoel of een bepaalde sfeer oproepen. Kleuren kunnen de stemming beïnvloeden en geven informatie. Bij de inrichting van een speelplek is het daarom belangrijk rekening te houden met de kleurbeleving van kinderen. En die kunnen per leeftijdsgroep verschillen. Hoe belangrijk is het dan om zelf de kleuren voor een speeltoestel te kunnen kiezen? En deze service is bij TnT Speeltoestellen zonder extra meerkosten!

Kunststof kleuren

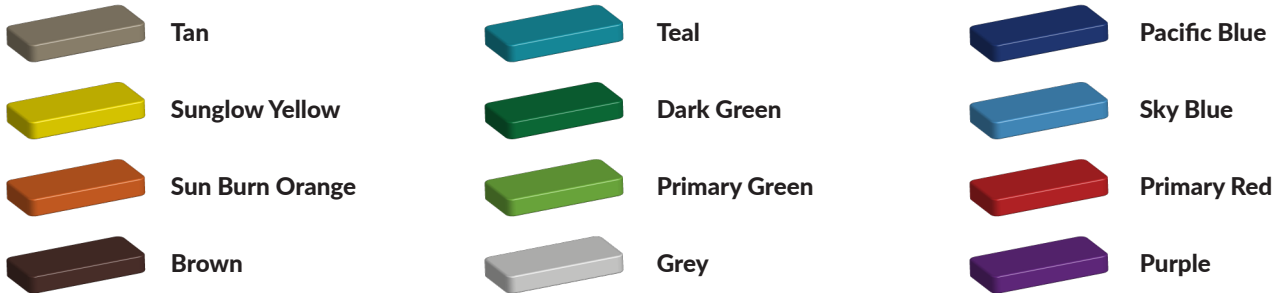

Metaal kleuren

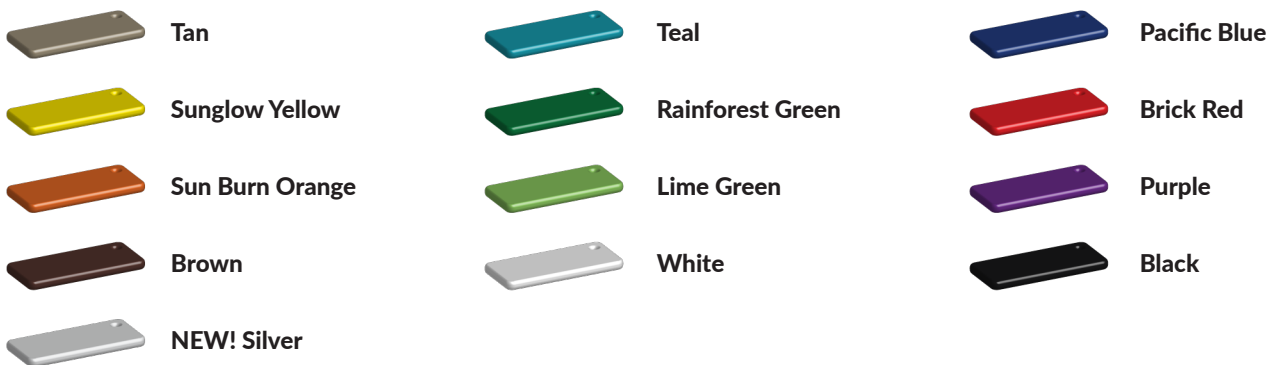

PE Kleuren Polyetheen

Onze PE panelen zijn in verschillende diktes leverbaar

Enkele kleuren PE

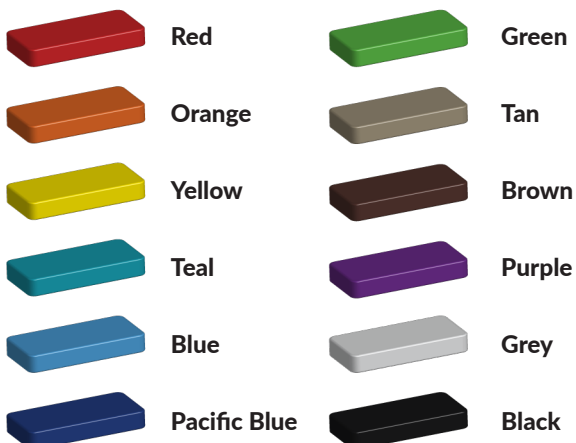

Dubbele kleuren PE



Technisch materialenoverzicht

Op deze pagina vind je een lijst met de meest gebruikte materialen in onze speeltoestellen en andere producten. Mocht je specifieke informatie wensen over een bepaald toestel of de gebruikte materialen, neem dan even contact met ons op.

Palen Bovenbalk Staanders Wip-balk Schommelstelling	90mm of 114mm gegalvaniseerd gepoedercoat staal met antiroest afwerking	
Vloeren Plateau Trappen Zitvlak	2,5mm staalbord met rubber gecoate anti slip afwerking	 
Duikelstangen Spijlwanden Stangen Hangrekken	2,5mm gegalvaniseerd gepoedercoat antiroest staal. Laser gesneden	 
Wanden Zitjes	PE board	 
Glijbanen	Roestvrij staal Roestvrij staal met PE zijanten Gerecycled LLDEP 10mm zonbestendig plastic. In mallen vorm gegeven	  
Kunststof	Gerecycled LLDEP 10mm zonbestendig plastic. In mallen vorm gegeven	
Netten	18 mm 6-draads-staaltouwen, onderling verbonden met aluminium verbindings- koppelingen	
Schommel-lagers	Gegalvaniseerd staal, met nylon lagers en M12 draadstang	
Schommel-kettingen	Roestvrij staal Ø6mm	
Schommel-zitting	Spuitgegoten EPDM rubber met aluminium inlegplaat	
Stepjes	Pe Board 15 mm	
Kettingen	8mm RVS kettingen	
Handvaten	LLDEP 10mm met rubber gecoate anti slip afwerking	
Paalkappen	Aluminium Kunststof - Gerecycled LLDEP 10mm zonbestendig plastic. In mallen vorm gegeven	
Schroeven	RVS 6 kant schroeven en gepolijste torx bouten	