

# PE speeltoestel educatief

Leeftijd tot 8 jaar

€1.645 excl. BTW

€1.990,45 incl. BTW

## Toestelspecificaties

Toestel hoogte Valruimte

130 cm 19 m<sup>2</sup>

Benodigde ruimte

L 588 cm X B 302 cm X H 130 cm

Toestel grootte

L 290 cm X B 30 cm X H 130 cm

Productcode PE-P003

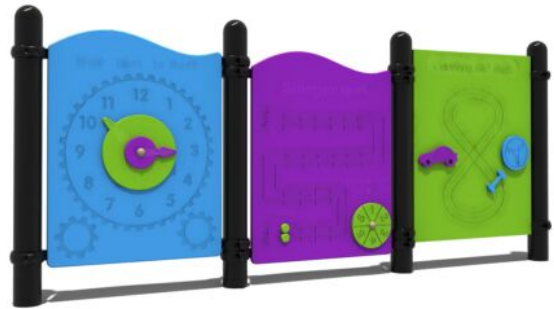

## Beschrijving

Deze speelwanden nemen niet veel plaats in, hebben aantrekkingskracht door de kleurstelling en zijn ook nog eens leerzaam. Ze passen dan ook uitstekend op het schoolplein.

## Spelend leren

Voor alle kinderen die het leuk vinden om spelend te leren of lerend te spelen. Drie verschillende educatieve spelwanden met verschillende spelletjes. Er zijn verschillende combinaties van spelelementen mogelijk. Zo kun je kiezen uit een weerpaneel, klok kijken, sommetjes maken, woordjes spellen of een slangenspel. Neem voor alle mogelijkheden contact met ons op.

## Kleurrijk en duurzaam

Deze spelwanden zijn gemaakt van gepoedercoate metalen standers met kleurige wandpanelen van PE-Polytheen. In deze [kleurrijk en duurzaam-serie](#) van TnT Speeltoestellen vind je nog veel meer kleurige speeltoestellen die jarenlang meegaan. Voor nog meer speelplezier kun je de spelwanden ook combineren met een [speelhuisje](#) of ander speeltoestel.

## Foto's

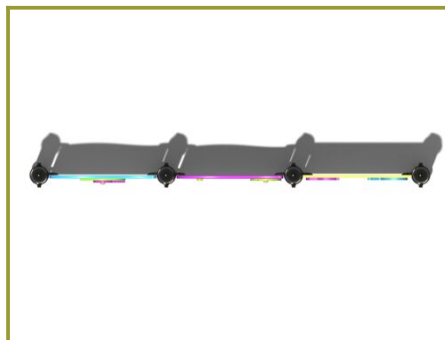
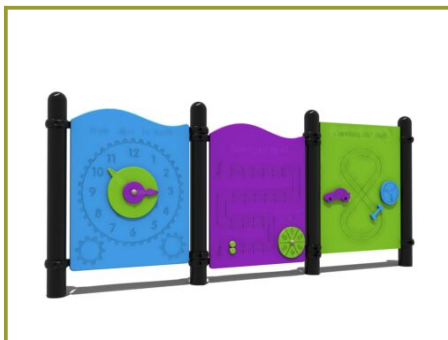



**LuduQ**  
Opleverformulier speeltoestellen

Klantnaam: \_\_\_\_\_  
Contact: \_\_\_\_\_  
Werkadres: \_\_\_\_\_  
Telefoon: \_\_\_\_\_

Activiteit: \_\_\_\_\_

Opmerkingen (indien van toepassing): \_\_\_\_\_

Speeltoestellen	aan de kant	aan de zijde	afgegraven / te onderhouden etc.
geplaatst volgens montagehandleiding	<input checked="" type="checkbox"/>	<input checked="" type="checkbox"/>	<input checked="" type="checkbox"/>
Checklist ingevuld per speeltoestel	<input checked="" type="checkbox"/>	<input checked="" type="checkbox"/>	<input checked="" type="checkbox"/>
Dienstenverplichtingen	<input checked="" type="checkbox"/>	<input checked="" type="checkbox"/>	<input checked="" type="checkbox"/>
Valproblemen	<input checked="" type="checkbox"/>	<input checked="" type="checkbox"/>	<input checked="" type="checkbox"/>

Datum: 13-04-2023  
Klant: \_\_\_\_\_

Dit formulier dient binnen 7 DAGEN ondertekend retour gezonden te zijn naar LuduQ speeltoestellen.  
Indien niet binnen 7 dagen ondertekend terugkomen dan betekent zulks een expliciete acceptatie van de levering en/of plaatsing door de klant.

www.luduq.nl

## Technische tekeningen

### Matenplan

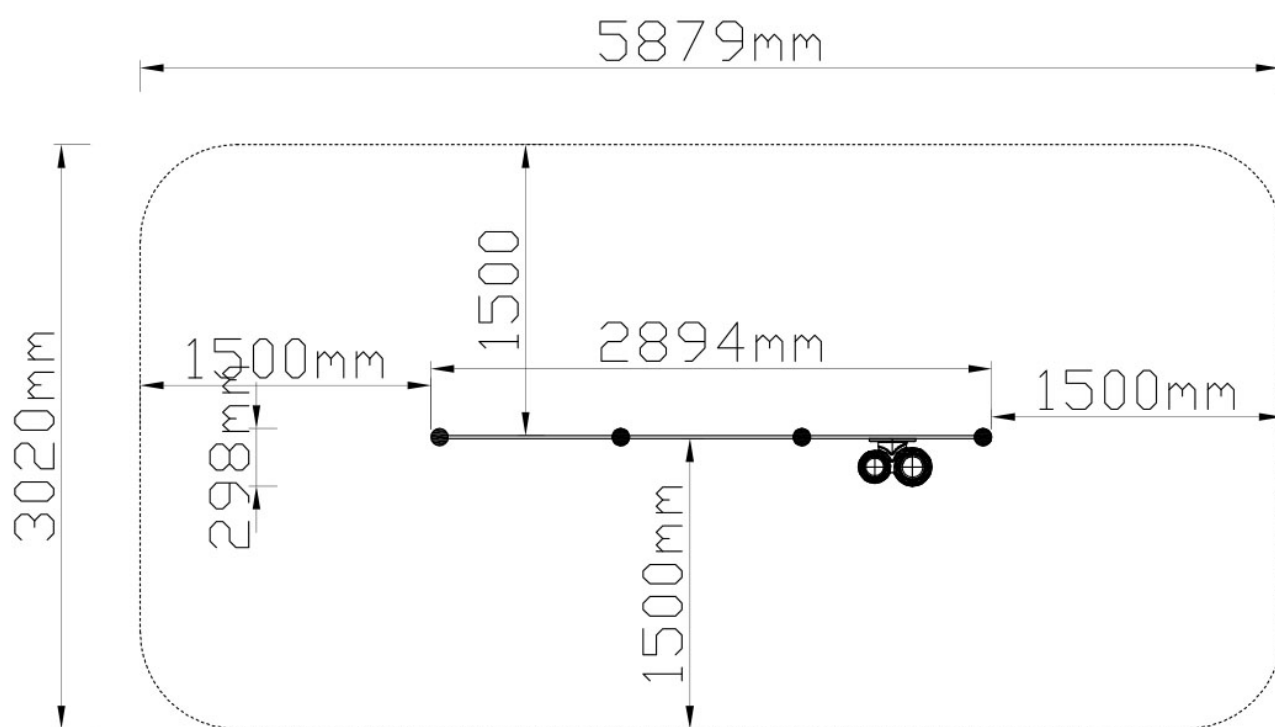

## Bepaal zelf de kleuren van je professionele speeltoestel

Kleuren zijn belangrijk in een mensenleven. Kleuren kunnen een bepaald gevoel of een bepaalde sfeer oproepen. Kleuren kunnen de stemming beïnvloeden en geven informatie. Bij de inrichting van een speelplek is het daarom belangrijk rekening te houden met de kleurbeleving van kinderen. En die kunnen per leeftijdsgroep verschillen. Hoe belangrijk is het dan om zelf de kleuren voor een speeltoestel te kunnen kiezen? En deze service is bij TnT Speeltoestellen zonder extra meerkosten!

### Kunststof kleuren

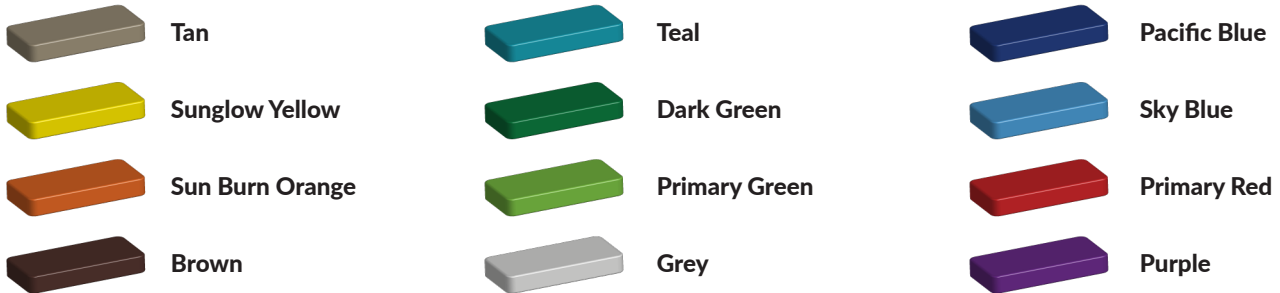

### Metaal kleuren



### PE Kleuren Polyethleen

Onze PE panelen zijn in verschillende diktes leverbaar

#### Enkele kleuren PE

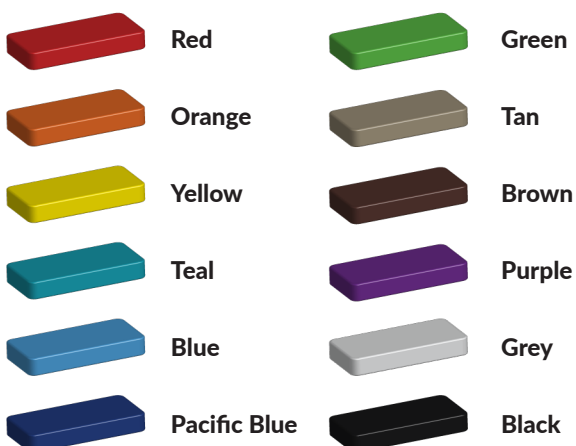

#### Dubbele kleuren PE

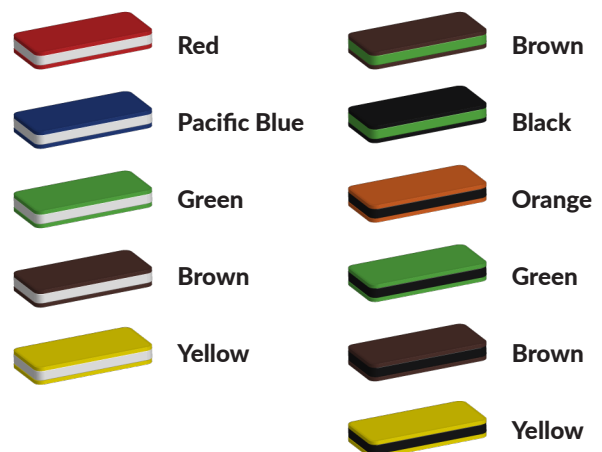

## Technisch materialenoverzicht

Op deze pagina vind je een lijst met de meest gebruikte materialen in onze speeltoestellen en andere producten. Mocht je specifieke informatie wensen over een bepaald toestel of de gebruikte materialen, neem dan even contact met ons op.

Palen  
Bovenbalk  
Staanders  
Wip-balk  
Schommelstelling

90mm of 114mm gegalvaniseerd gepoedercoat staal met antiroest afwerking



Vloeren  
Plateau  
Trappen  
Zitvlak

2,5mm staalbord met rubber gecoate anti slip afwerking



Duikelstangen  
Spijwanden  
Stangen  
Hangrekken

2,5mm gegalvaniseerd gepoedercoat antiroest staal. Laser gesneden



Wanden  
Zitjes

PE board

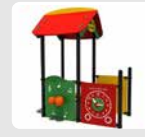

Glijbanen

Roestvrij staal  
Roestvrij staal met PE zijanten  
Gerecycled LLDEP 10mm zonbestendig plastic.  
In mallen vorm gegeven

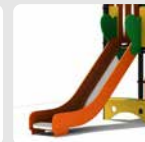

Kunststof

Gerecycled LLDEP 10mm zonbestendig plastic. In mallen vorm gegeven

Netten

18 mm 6-draads-staaltouwen, onderling verbonden met aluminium verbindings- koppelingen

Schommel-lagers

Gegalvaniseerd staal, met nylon lagers en M12 draadstang

Schommel-kettingen

Roestvrij staal Ø6mm

Schommel-zitting

Spuitgegoten EPDM rubber met aluminium inlegplaat

Stepjes

Pe Board 15 mm

Kettingen

8mm RVS kettingen

Handvaten

LLDEP 10mm met rubber gecoate anti slip afwerking

Paalkappen

Aluminium  
Kunststof - Gerecycled LLDEP 10mm zonbestendig plastic. In mallen vorm gegeven

Schroeven

RVS 6 kant schroeven en gepolijste torx bouten