

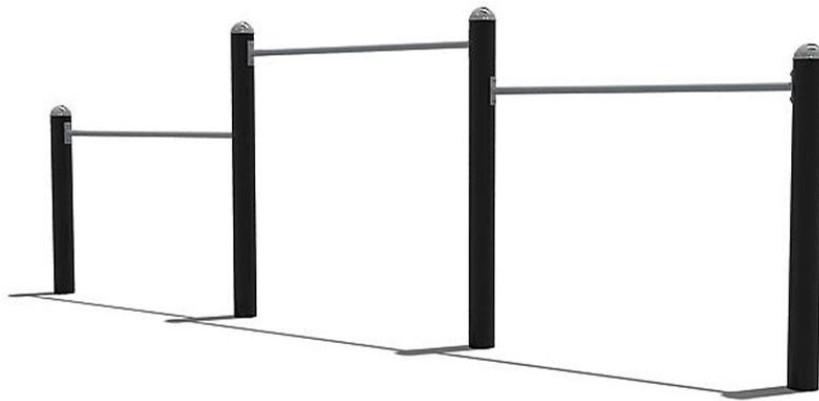

# TnT speeltoestellen

## Montagehandleiding D-671



---

Toestel typenummer	<b>D-671</b>
Datum montagehandleiding	<b>14/12/2017</b>
Versienummer montagehandleiding	<b>2.0</b>

---

Beste klant van TnT Speeltoestellen,

Wij danken u voor het aanschaffen en installeren van een speeltoestel van TnT Speeltoestellen. Wij waarderen het vertrouwen dat u in ons bedrijf heeft geplaatst en streven ernaar om uw vertrouwen meer dan waar te maken!

Dit is uw TnT speeltoestellen montagehandleiding.

Wij hebben deze handleiding specifiek voor het product ontworpen, waarop eveneens de toe te passen onderdelen zijn genoemd.

Ook vindt u het grondplan met de benodigde valruimte volgens norm NEN-EN1176-1 : 2017.

Bewaart u dit document bij uw logboek. Nogmaals willen wij u bedanken voor de aankoop van dit speeltoestel. Wij zien uit naar uw volgende speelproject.

Met vriendelijke groet, TnT Speeltoestellen



## **Inhoudsopgave**

<b>Aanzichten 3D</b> .....	3
<b>Onderdelenlijst</b> .....	4
<b>Veiligheidsruimtes</b> .....	5
<b>Aanzichten 2D</b> .....	6
<b>Plattegrond palenplan</b> .....	7
<b>Onderdeel handleidingen</b> .....	8
<i>Duikelrek staander 200 cm</i> .....	9
<i>Duikelrek staander 180 cm</i> .....	11
<i>Duikelrek staander 160 cm</i> .....	13
<i>Duikelrek Stang</i> .....	15



## Aanzichten 3D

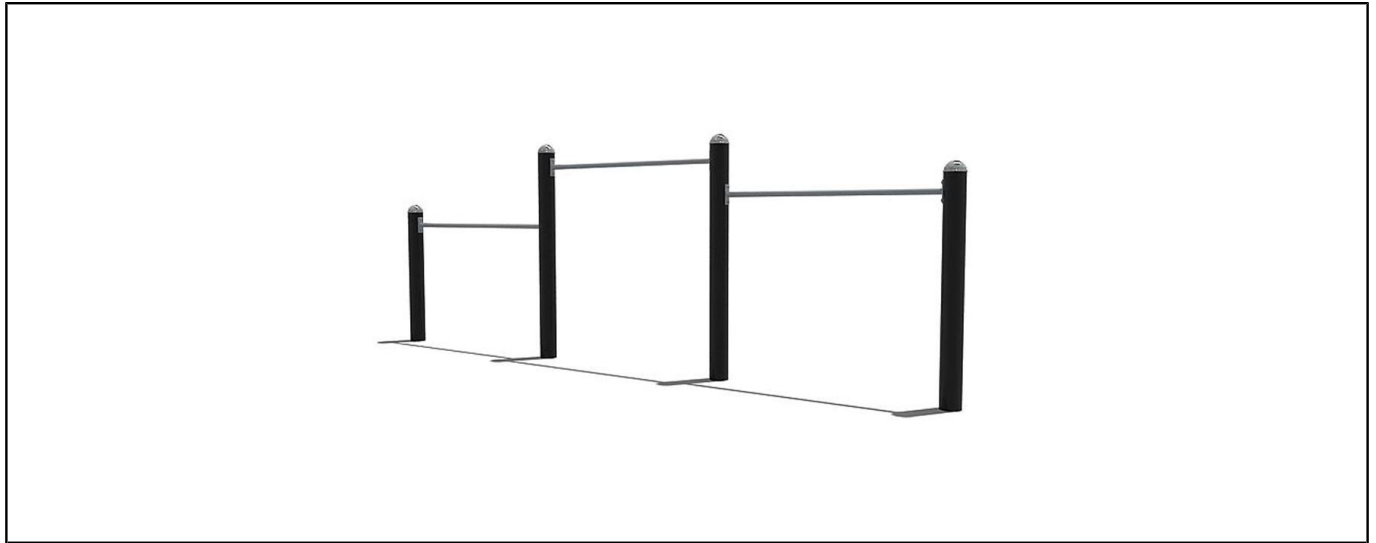



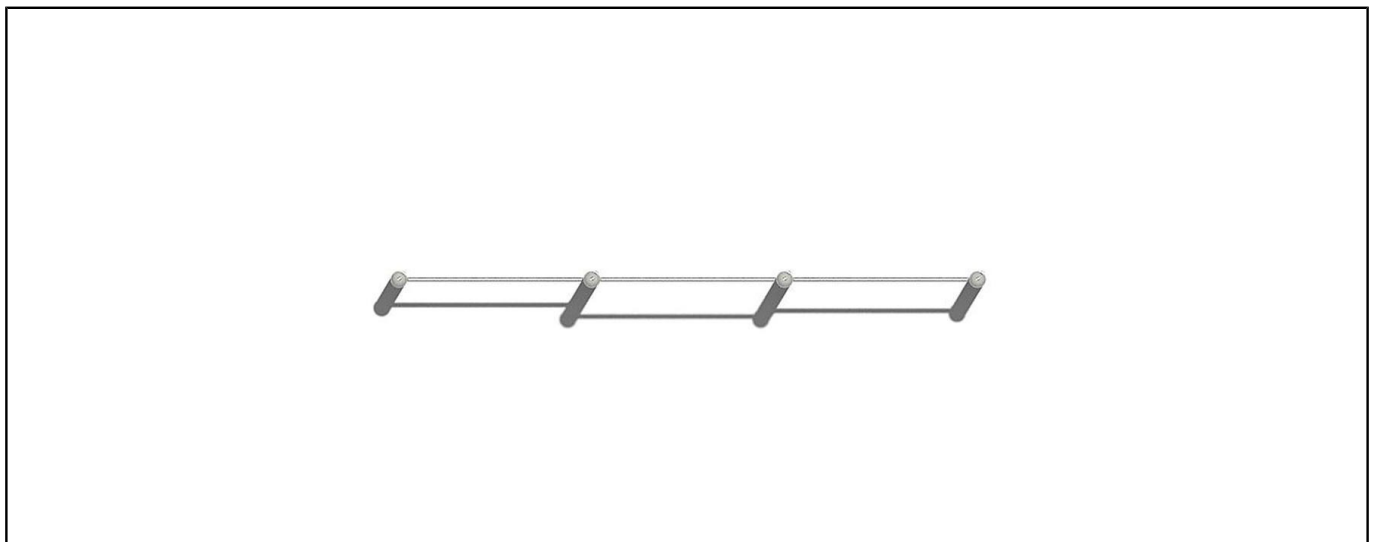

Aanzicht 1



Aanzicht 3



## Onderdelenlijst

2 st. Duikelrek staander 200 cm	1 st. Duikelrek staander 180 cm	1 st. Duikelrek staander 160 cm	3 st. Duikelrek Stang
200x11,5cm	180x11,5cm	160x11,5cm	112x4.8cm
			

## Veiligheidsruimtes

Geachte klant,

Zorg er altijd voor dat alle veiligheids ruimtes zoals aangegeven in ieder geval gehaald worden, dit zijn de minimale vereiste ruimtes voor een veilig gebruik van het speeltoestel.

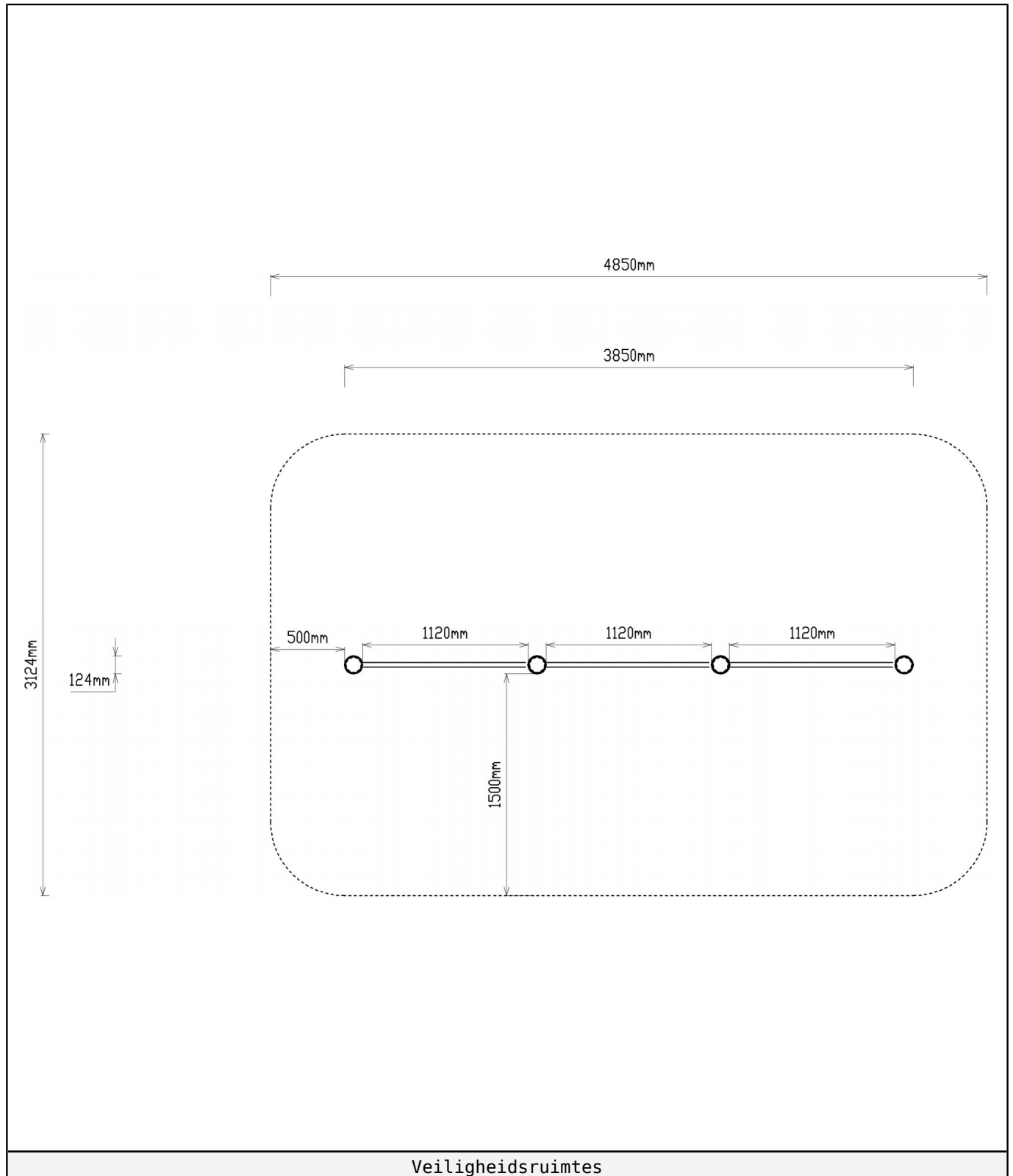



## Aanzichten 2D

Hier vindt u de beschikbare aanzichtstekeningen.

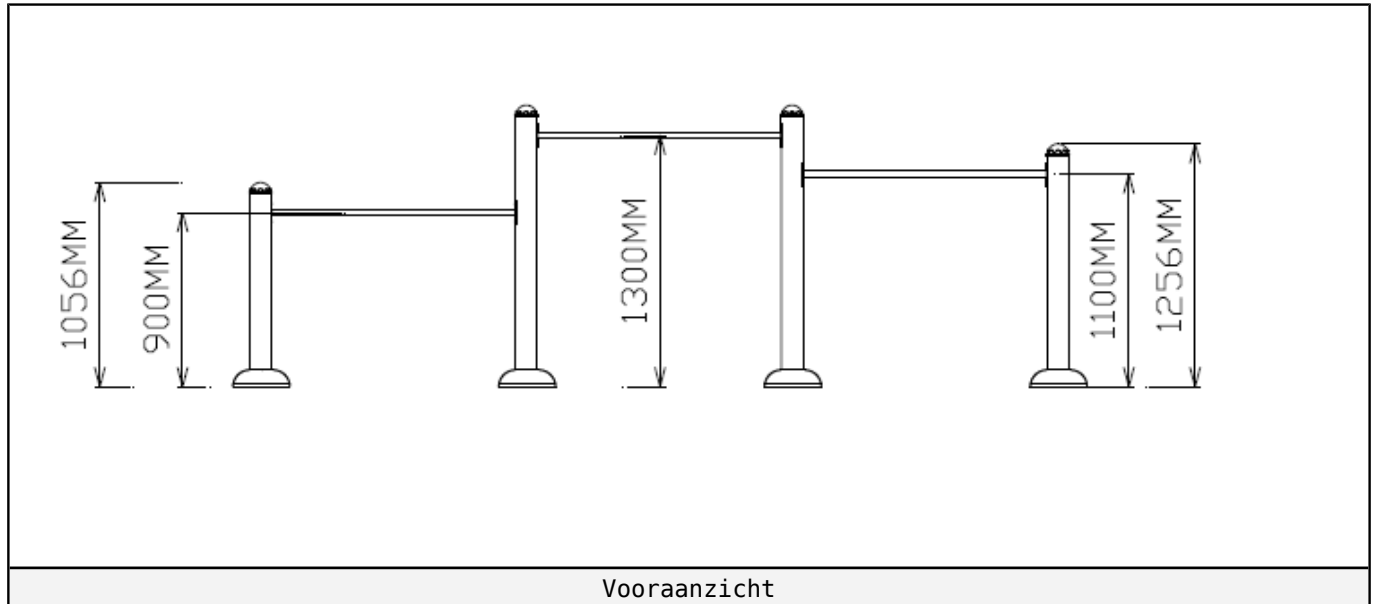

Vooraanzicht

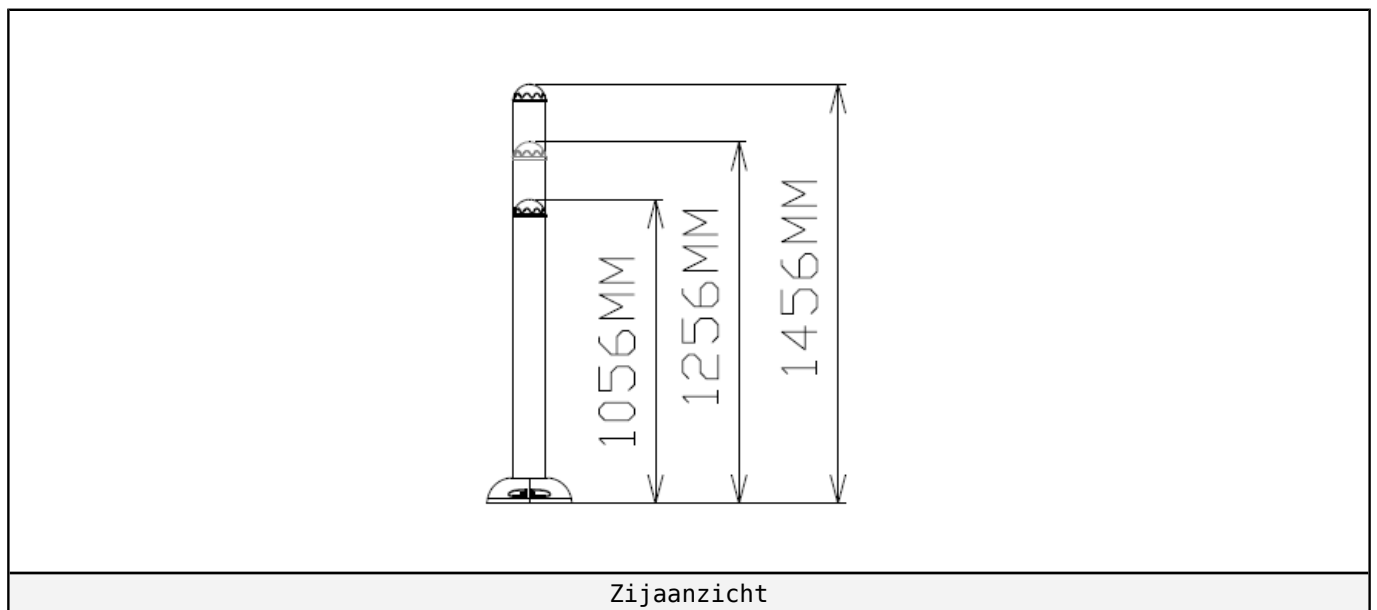

Zijaanzicht

## Plattegrond palenplan

U kunt van deze tekening niet afmeten!

Voor de betonfundatie heeft u 37.5 kg snelbeton per staander nodig.

Houdt u er rekening mee dat de betonfundatie minimaal 400mm onder het maaiveld blijft, zoals op de tekening afgebeeld.

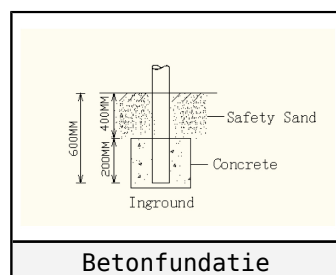
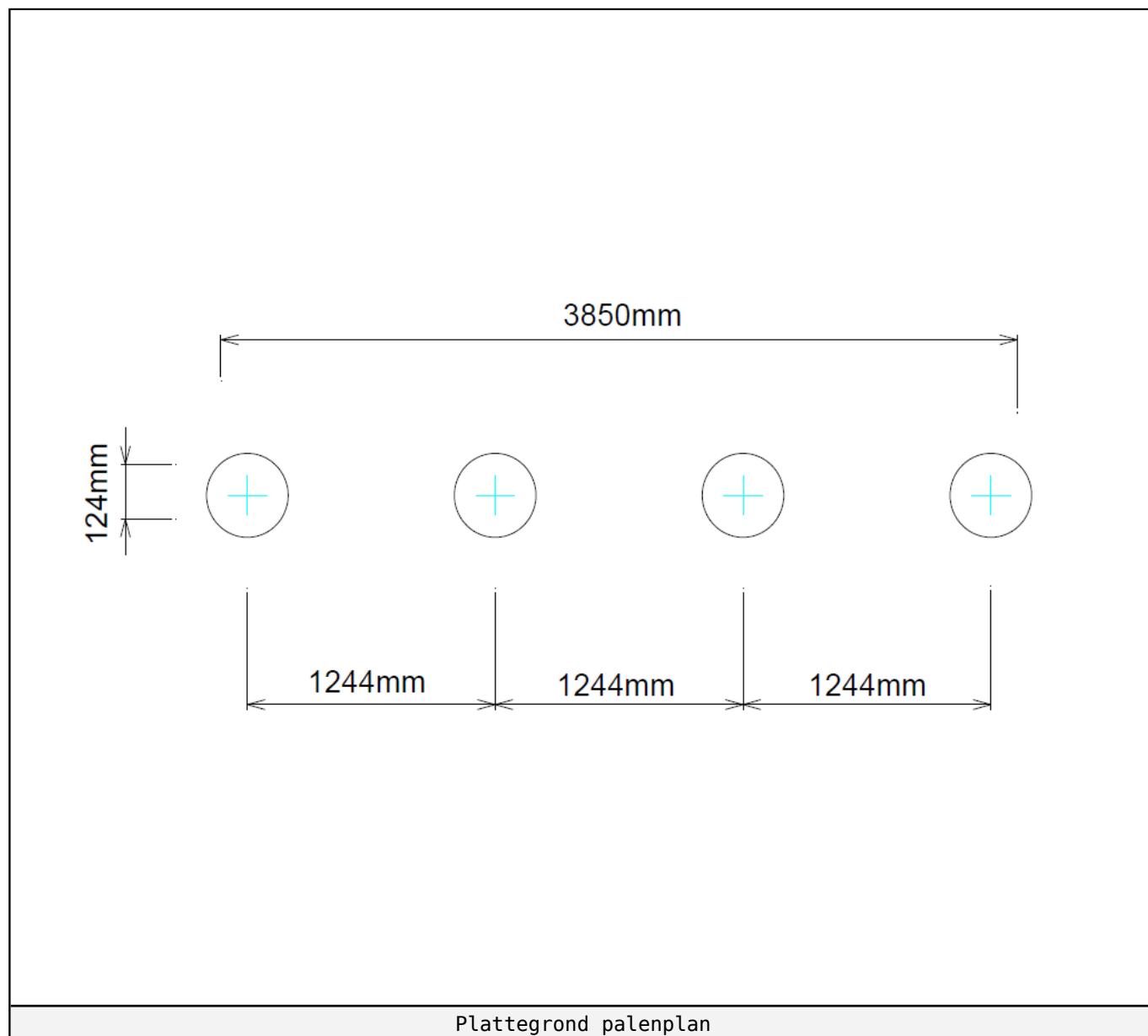



## Onderdeel handleidingen

Op de volgende pagina's van dit document vindt u alle individuele onderdelen met bijhorende technische tekeningen en eventuele montage instructies.

## Duikelrek staander 200 cm

2 STUKS

Hoofdafmetingen: 200x11,5cm

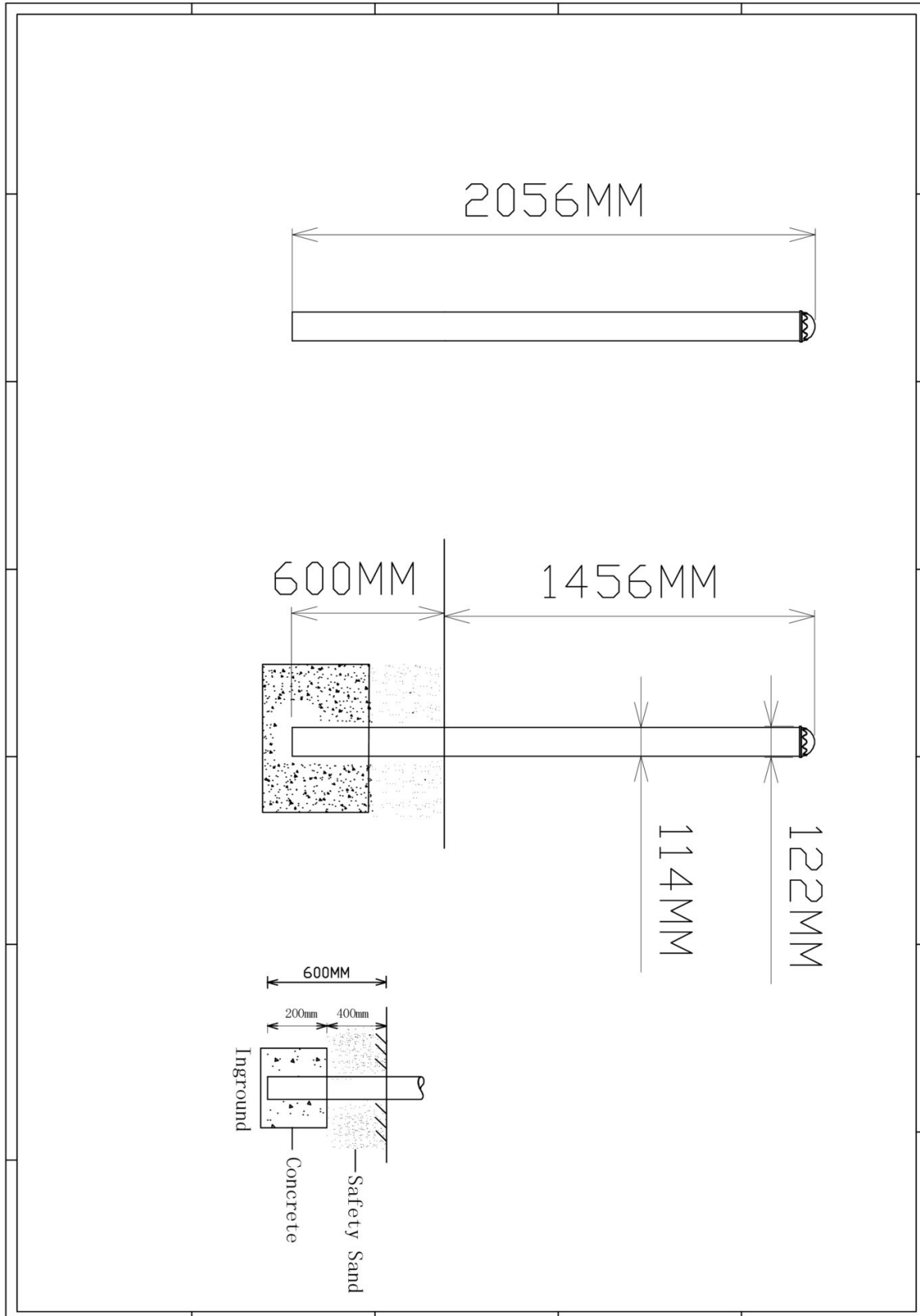

## Duikelrek staander 200 cm

STAP 1 van 1

**Omschrijving:** Paalkap losdraaien en opnieuw bevestigen met loctite op het draadeind

1 st. Loctite	
1	

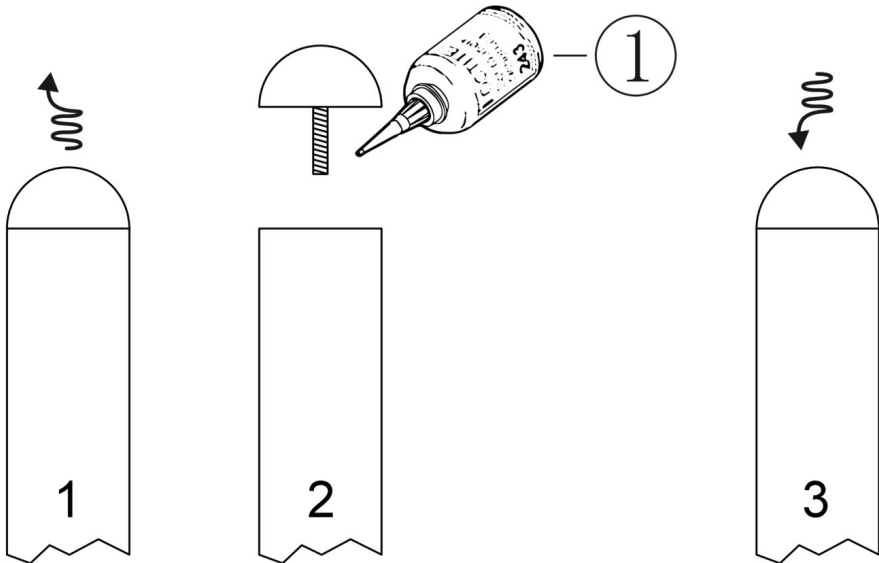

The diagram illustrates the three steps for applying Loctite to a pole cap:

- 1**: Loosen the cap, indicated by a counter-clockwise arrow.
- 2**: Apply Loctite to the threads of the cap, indicated by a clockwise arrow and a Loctite bottle labeled '1'.
- 3**: Tighten the cap, indicated by a clockwise arrow.

Bevestigings materiaal is per zakje verpakt en bovenstaande afbeelding zit in het zakje



### Duikelrek staander 180 cm

1 STUK

Hoofdafmetingen: 180x11,5cm

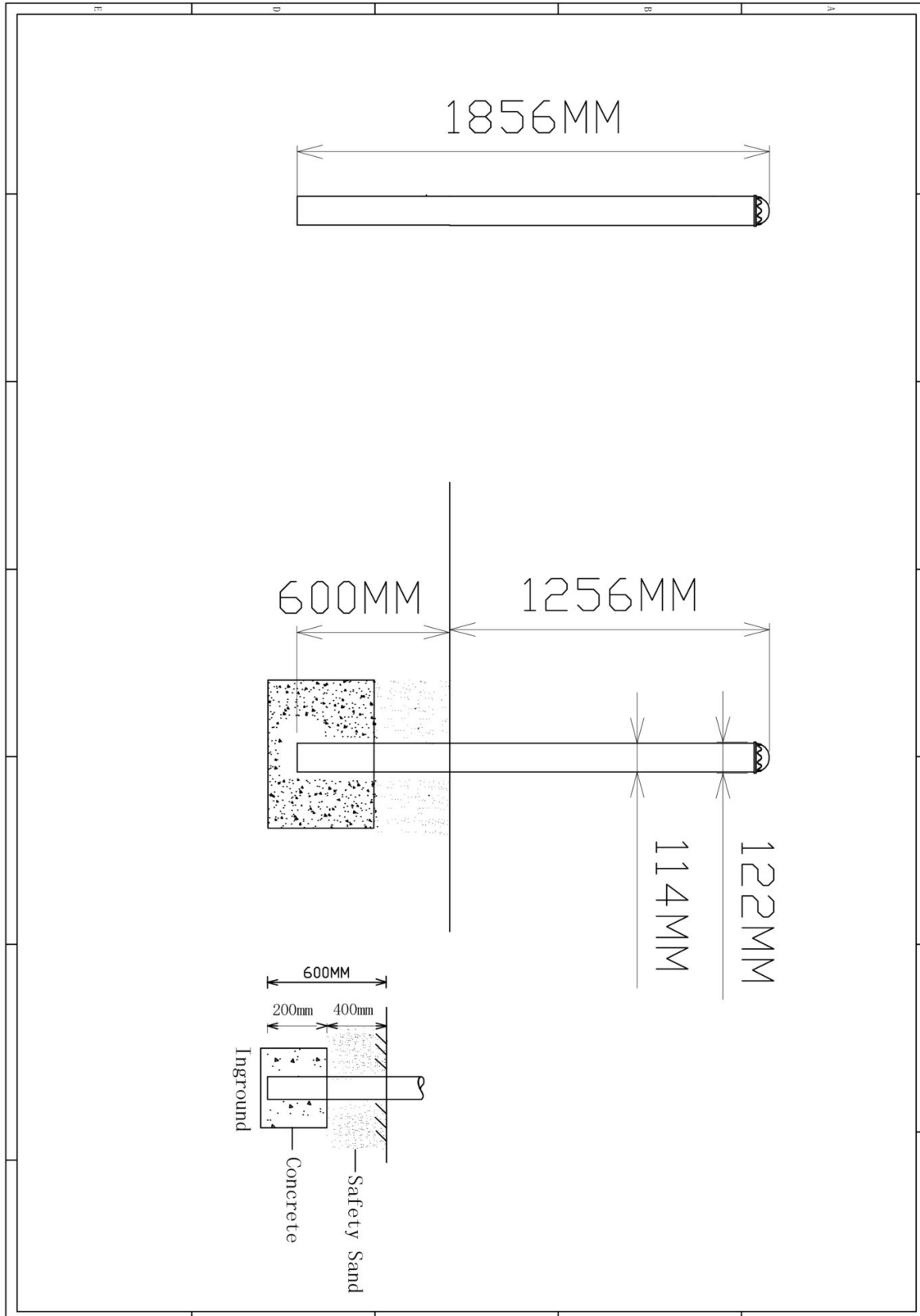

## Duikelrek staander 180 cm

STAP 1 van 1

**Omschrijving:** Paalkap losdraaien en opnieuw bevestigen met loctite op het draadeind

1 st. Loctite

1 

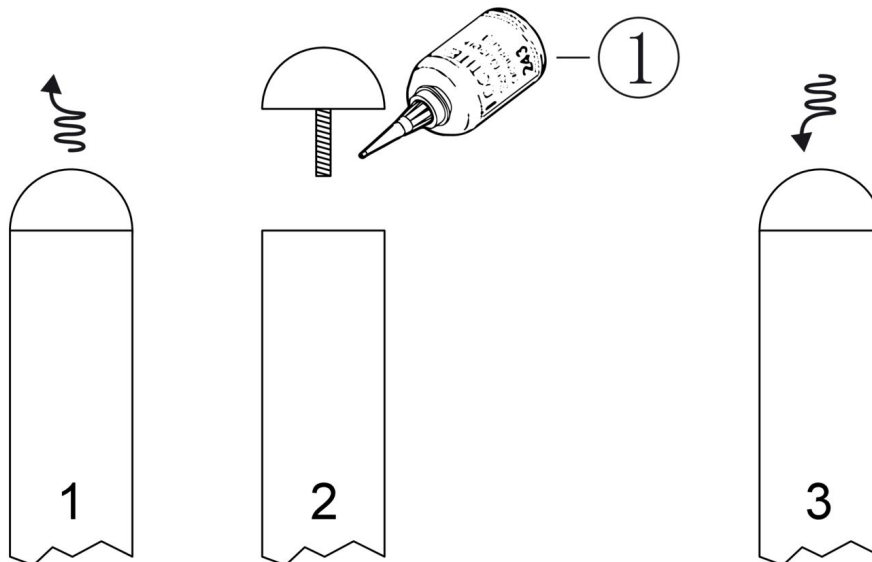

Bevestigings materiaal is per zakje verpakt en bovenstaande afbeelding zit in het zakje



### Duikelrek staander 160 cm

1 STUK

Hoofdafmetingen: 160x11,5cm

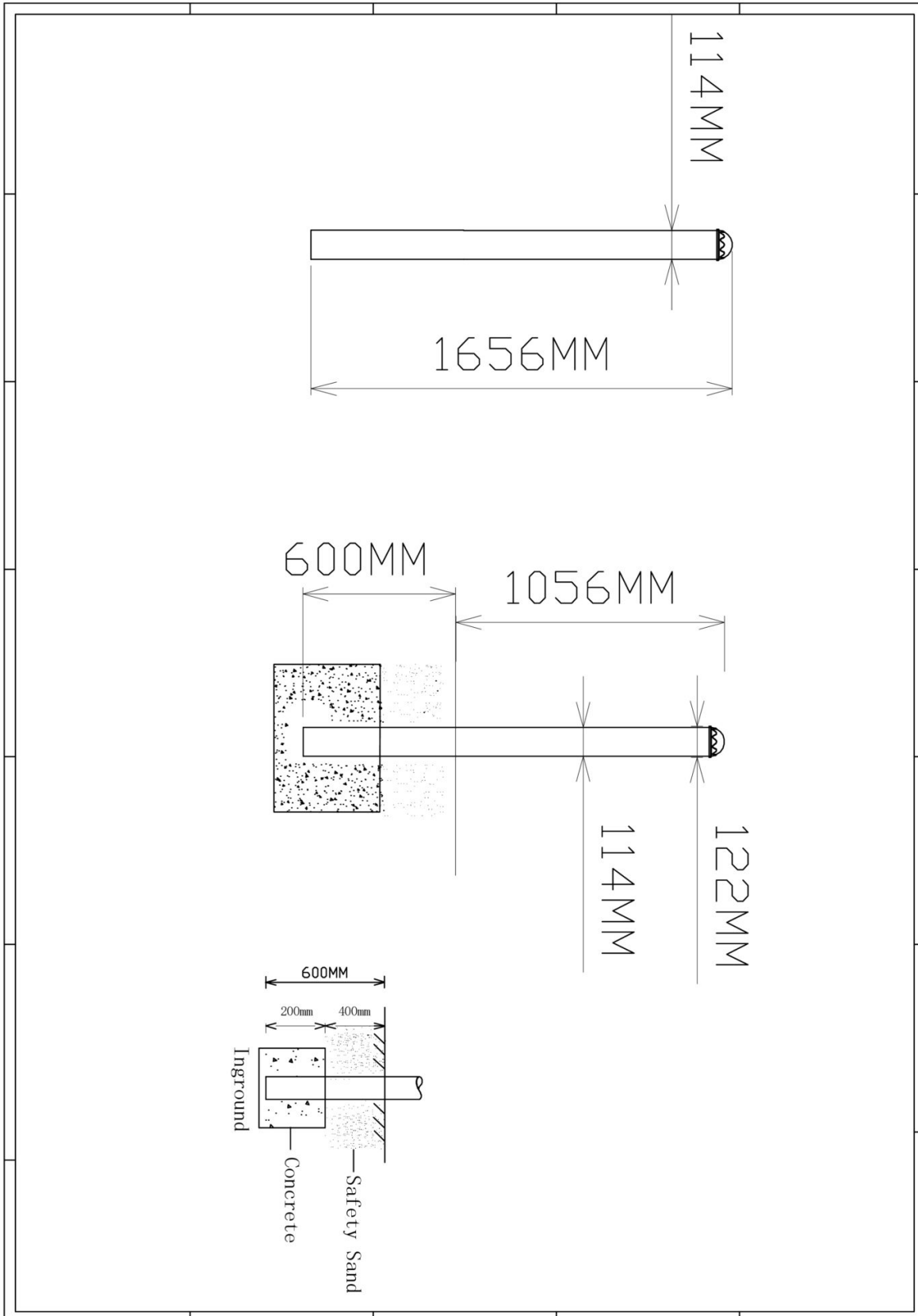

## Duikelrek staander 160 cm

STAP 1 van 1

**Omschrijving:** Paalkap losdraaien en opnieuw bevestigen met loctite op het draadeind

1 st. Loctite

1 

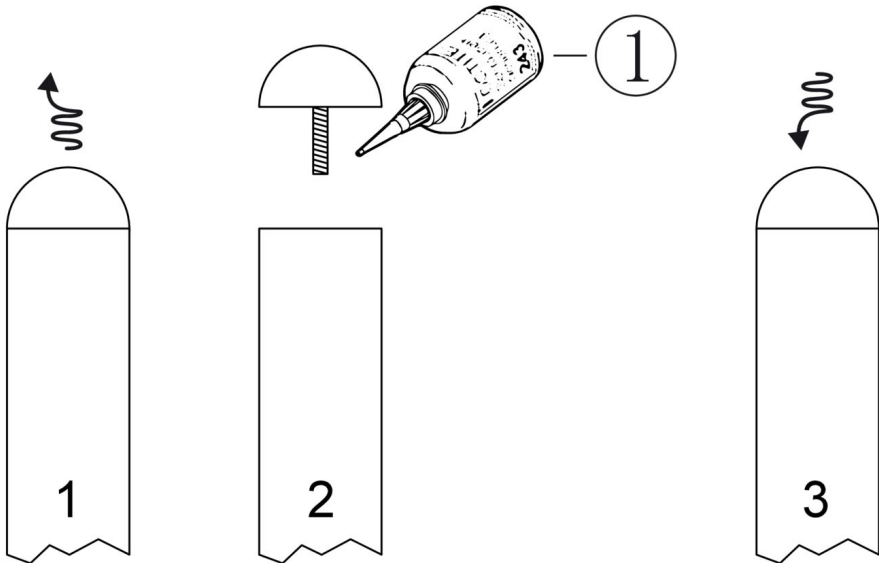

1 2 3

Bevestigings materiaal is per zakje verpakt en bovenstaande afbeelding zit in het zakje

## Duikelrek Stang

3 STUKS

Hoofdafmetingen: 112x4.8cm

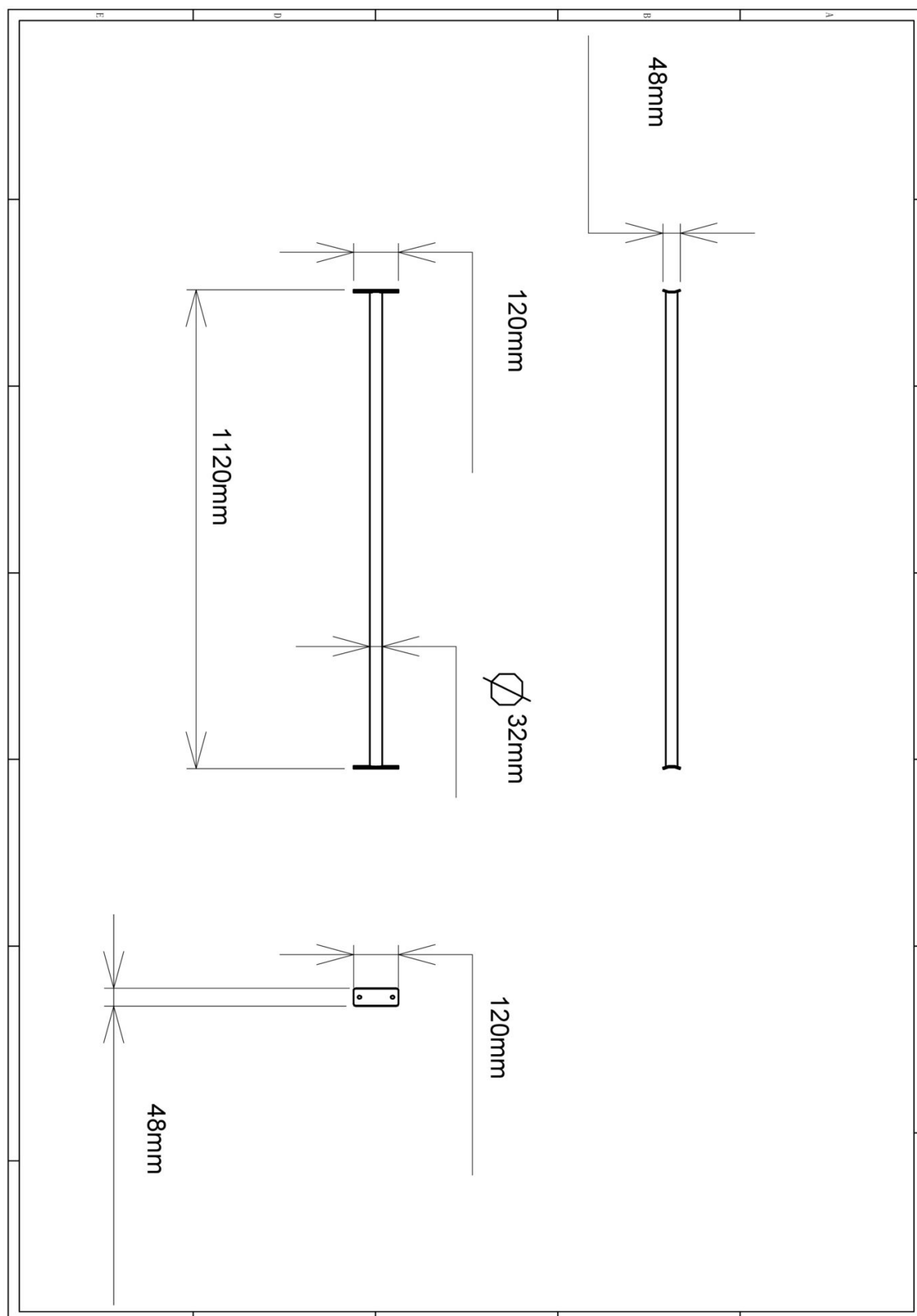

## Duikelrek Stang

STAP 1 van 1

**Omschrijving:** Bevestiging tussen duikelrek stang en staander

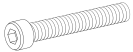
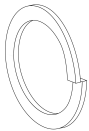
4 st. Bout M10X30	4 st. Veerring M10	4 st. Ring M10 (middel)
<p>1</p> 	<p>2</p> 	<p>3</p> 